



ETHEREA

Domowe pompy ciepła powietrze-powietrze Panasonic

Firma Panasonic opracowała nową generację produktów zaprojektowanych z myślą o indywidualnych potrzebach użytkowników. To urządzenia przeznaczone dla profesjonalistów w dziedzinie klimatyzacji. Szeroka oferta systemów klimatyzacyjnych Panasonic do pracy w pomieszczeniach o dowolnych rozmiarach zapewni zawsze optymalną wydajność i nieporównywalną prostotę instalacji.

Naturalny balans w Twoim domu	> 4
Aplikacja Panasonic Comfort Cloud	> 6
Sterowanie głosowe	> 8
Nowe jednostki Etherea 2021	> 10
Ultrakompaktowe jednostki ściennie TZ	> 12
Jednostki ultrakompaktowe	> 14
Konsole podłogowe	> 16
Klimatyzatory domowe z czynnikiem R32	> 18

Jednostki ściennie

Jednostki Etherea • R32	> 21
Ultrakompaktowe jednostki TZ • R32	> 22
Ultrakompaktowe jednostki FZ • R32	> 23
Ultrakompaktowe jednostki UZ • R32	> 24
Ultrakompaktowe jednostki PZ • R32	> 25
Jednostki Professional Inverter -20°C • R32	> 26

Więcej opcji dla Twojego domu

Konsole podłogowe • R32	> 27
4-kierunkowe jednostki kasetonowe 60x60 • R32	> 28
Jednostki kanałowe o niskim ciśnieniu statycznym • R32	> 29
Układ typu multi-split i Free Multi	> 30

Zestawienie rozwiązań	> 35
Omówienie funkcjonalności	> 36
Wyposażenie dodatkowe i moduły sterujące	> 37
Tabela kombinacji układów Free Multi R32	> 38
Tabela kombinacji układów Multi Wall TZ	> 56

Naturalny balans w Twoim domu



nanoe™ X, technologia wykorzystująca zalety rodników hydroksylowych.

Obficie występujące w naturze rodniki hydroksylowe (znane również jako rodniki OH) neutralizują niektóre szkodliwe substancje, wirusy i bakterie, oczyszczając powietrze i usuwając nieprzyjemne zapachy. Teraz dzięki technologii nanoe™ X możemy korzystać z tych niesamowitych właściwości w pomieszczeniach, dzięki czemu powierzchnie ścian i podłóg, tapicerki meblowe i powietrze mogą być czystsze i przyjemniejsze.



Nowatorska, opracowana przez Panasonic technologia nanoe™ X pozwala cieszyć się korzystnym wpływem naturalnego detergentu – rodników hydroksylowych – w pomieszczeniach.

Technologia nanoe™ X zapobiega namnażaniu wielu patogenów, takich jak określone rodzaje bakterii i wirusów, pleśnie, alergeny, pyłki i niektóre substancje niebezpieczne.

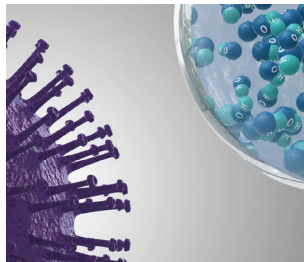

1 | nanoe™ X dociera do szkodliwego organizmu/cząsteczki niepożądanego substancji.

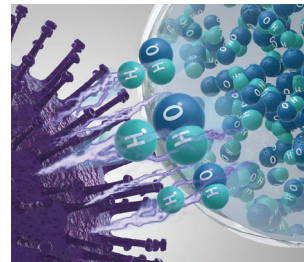

2 | Rodniki hydroksylowe denaturują białka na powierzchni cząsteczki.

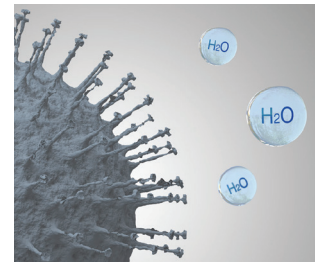

3 | Aktywność organizmu/substancji zostaje zahamowana.

Co wyróżnia technologię nanoe™ X?

Skuteczne działanie na tkaninach i powierzchniach.

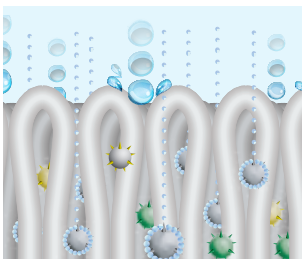

1 | Przy wielkości rzędu jednej miliardowej części metra, rodniki nanoe™ X są znacznie mniejsze niż cząsteczki pary wodnej i mogą wnikać głęboko w tkaniny, usuwając z nich nieprzyjemne zapachy.

Dłuższa żywotność pożytecznych cząsteczek.



2 | Zawieszenie rodników nanoe™ X w małych cząsteczkach wody wydłuża ich żywotność i sprzyja rozprzestrzenianiu się po całym pomieszczeniu.

Produkcja dużej ilości rodników.



3 | Generator nanoe X Mark 2 wytwarza 9,6 biliona rodników hydroksylowych na sekundę. Dzięki większej liczbie rodników urządzenie jeszcze skuteczniej zwalcza niepożądane organizmy i substancje.

Nie wymaga konserwacji.



Na zdjęciu: generator nanoe X Mark 2.

4 | Urządzenie nie wymaga konserwacji ani wymiany elementów. W generatorze nanoe™ X nie ma filtrów ani nie wymaga ono konserwacji, ponieważ proces wytwarzania rodników przez tytanową elektrodę przebiega w ostanie wody.

7 efektów działania nanoe™ X – unikalnej technologii Panasonic

Usuwa nieprzyjemne zapachy



nieprzyjemne zapachy

Hamuje aktywność 5 rodzajów zanieczyszczeń



bakterie i wirusy



pleśń



alergeny



pyłki



niebezpieczne substancje



włosy i skórę

* Więcej szczegółów i dane dotyczące walidacji można znaleźć na stronie <https://aircon.panasonic.eu>.

nanoe™ X – technologia przetestowana i zatwierdzona w laboratoriach na całym świecie

Skuteczność technologii nanoe™ X została zweryfikowana przez niezależne laboratoria w Niemczech, Francji, Danii, Malezji i Japonii.

Wydajność nanoe™ X zależy od wielkości pomieszczenia, środowiska i sposobu użytkowania, a osiągnięcie pełnego efektu może zająć kilka godzin. Generator nanoe™ X nie jest urządzeniem medycznym, należy przestrzegać lokalnych przepisów dotyczących projektowania budynków i zaleceń sanitarnych.

Wyniki badań przeprowadzonych w kontrolowanych warunkach laboratoryjnych. Wydajność nanoe™ X w warunkach rzeczywistych może być inna.

		Zakres badania	Wynik	Objętość	Czas	Organizacja przeprowadzająca badanie	Nr sprawozdania
Unoszone w powietrzu	Wirusy	Bakteriofagi ΦX174	Aktywność zahamowana w 99,7%	ok. 25 m³	6 h	Ośrodek Badawczy Ochrony Środowiska Kitasato	24_0300_1
	Bakterie	Staphylococcus aureus	Aktywność zahamowana w 99,9%	ok. 25 m³	4 h	Ośrodek Badawczy Ochrony Środowiska Kitasato	2016_0279
Osadzone na powierzchniach	Wirusy	SARS-CoV-2	Aktywność zahamowana w 91,4%	6,7 m³	8 h	Texcell (Francja)	1140-01 C3
		SARS-CoV-2	Aktywność zahamowana w 99,9%	45 l	2 h	Texcell (Francja)	1140-01 A1
		Wirus grypy (podtyp H1N1)	Aktywność zahamowana w 99,999%	45 l	6 h	Charles River Biopharmaceutical Services GmbH	—
		Wirus grypy (podtyp H1N1)	Aktywność zahamowana w 99,9%	1 m³	2 h	Ośrodek Badawczy Ochrony Środowiska Kitasato	21_0084_1
		Bakteriofagi ΦX174	Aktywność zahamowana w 99,80%	25 m³	8 h	Japońskie Laboratoria Badań nad Żywnością	13001265005-01
	Bakterie	Staphylococcus aureus	Aktywność zahamowana w 99,9%	20 m³	8 h	Duński Instytut Technologiczny	868988
	Pyłki	Pyłek ambrozji	Aktywność zahamowana w 99,4%	20 m³	8 h	Duński Instytut Technologiczny	868988
	Nieprzyjemne zapachy	Zapach dymu papierosowego	Obniżenie intensywności zapachu o 2,4 poziomu	ok. 23 m³	0,2 h	Centrum Analityczne Panasonic	4AA33-160615-N04

Pierwsze urządzenie nanoe™ zostało opracowane przez Panasonic w 2003 roku

	nanoe™	nanoe™ X	
Generator	2003	Mark 1 - 2016	Mark 2 - 2019
	480 miliardów rodników hydroksylowych/sek.	4,8 biliona rodników hydroksylowych/sek.	9,6 biliona rodników hydroksylowych/sek.
Struktura jonów	Rodniki hydroksylowe	10x więcej	20x więcej

nanoe™ X: jeszcze lepsza ochrona 24/7



Technologia, dzięki której powietrze w pomieszczeniach jest czystsze i przyjemniejsze przez cały dzień. nanoe™ X współpracuje z funkcją ogrzewania lub chłodzenia, gdy jesteś w domu i może działać niezależnie pod Twoją nieobecność.

Twój klimatyzator może jeszcze lepiej regulować komfort i chronić Cię w domu dzięki technologii nanoe™ X i wygodnemu sterowaniu za pomocą aplikacji Panasonic Comfort Cloud.



Oczyszcza powietrze pod Twoją nieobecność.

Zostaw włączony tryb nanoe™, aby hamować aktywność niektórych zanieczyszczeń i usuwać nieprzyjemne zapachy przed powrotem do domu.

Poprawia jakość powietrza, gdy jesteś w domu.

Ty i Twoja rodzina możecie cieszyć się czystym powietrzem i komfortem przebywania w pomieszczeniach.

Panasonic Heating & Cooling Solutions integruje technologię nanoe™ w szerokiej gamie urządzeń



Jednostki Ethera. Wbudowany generator nanoe X Mark 2.



Konsole podłogowe. Wbudowany generator nanoe X Mark 1.

Aplikacja Panasonic Comfort Cloud. Wygodne, scentralizowane sterowanie układem klimatyzacji

Łatwa kontrola i dostęp do wszystkich funkcji zdalnego sterowania w dowolnym miejscu i czasie.



1 Smart Control

Kontrola nad komfortem chłodzenia w dowolnym miejscu i czasie.

Podłączenie i sterowanie pracą jednostek.

- 20 jednostek na lokalizację i do 10 różnych lokalizacji
- Jedno urządzenie zamiast wielu sterowników

Zarządzanie wieloma jednostkami jednocześnie.

- Włącz wszystkie klimatyzatory jednocześnie lub skorzystaj z ustawień grupowych
- Ustaw programator tygodniowy dla wielu jednostek, aby dostosować pracę urządzeń do Twojego rutynowego harmonogramu

2 Smart Comfort

Łatwe zarządzanie komfortem i jakością powietrza.

Wprowadzanie nastaw temperatury.

Wprowadź nastawę temperatury, korzystając z funkcji monitorowania temperatury wewnętrznej i zewnętrznej w czasie rzeczywistym

Ogrzanie lub schłodzenie pomieszczeń przed przyjazdem użytkownika.

Zaprogramuj parametry, jakimi chcesz cieszyć się w domu lub w biurze – jeszcze zanim przyjedziesz na miejsce!

nanoe™ X ¹⁾.

Aktywuj technologię nanoe™ X, wykorzystującą zalety rodników hydroksylowych

3 Smart Efficiency

Poprawa komfortu, oszczędność energii.

Analiza zużycia energii ²⁾.

Monitoruj zużycie energii przy różnych nastawach temperatury

Analiza porównawcza zużycia energii (dzień/tydzień/miesiąc/rok).

Zaplanuj swój budżet dzięki porównaniu historycznych danych dotyczących zużycia energii przez klimatyzator

4 Smart Assist

Komunikaty o awariach.

Powiadomienia o błędach z podaniem ich kodu i informacją o rodzaju awarii ³⁾.

Uruchom aplikację, aby sprawdzić kody błędów i szybko rozwiązać problemy. Podanie kodu technikowi ułatwia identyfikację usterki

Nadawanie uprawnień poszczególnym użytkownikom.

Zdefiniuj wielu użytkowników. Ustaw uprawnienia administratora i przydzielaj dostęp użytkownikom

1) Generator nanoe™ X jest dostępny w niektórych seriach. 2) Dokładność szacunkowych danych dotyczących zużycia energii zależy od poboru zasilania. 3) W celu wykonania napraw/usług prosimy o kontakt z przeszkolonymi technikami.

Zaawansowane sterowanie klimatyzatorami domowymi przy użyciu smartfona

Panasonic Comfort Cloud pozwala sterować pracą pompy ciepła powietrze-powietrze oraz korzystać w dowolnym miejscu i czasie z dodatkowych funkcji, dostępnych tylko za pośrednictwem chmury. Jeden użytkownik może zarządzać nawet 200 jednostkami, a także konfigurować innych użytkowników i przypisywać im różne uprawnienia. Możliwe jest również monitorowanie zużycia energii, co pozwala poznać sposoby na dalsze obniżenie kosztów eksploatacji.

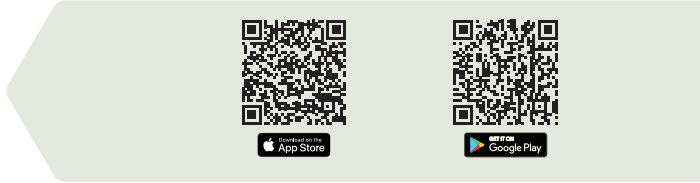

Nowe możliwości, nowe zastosowania

Rodziny: Aplikacja daje możliwość skonfigurowania różnych użytkowników, np. każde dziecko może zarządzać tylko własnym pokojem. W domu weekendowym/letniskowym można zdalnie ogrzać, schłodzić lub wyłączyć jednostki w określonych pomieszczeniach, aby przygotować je na przyjazd użytkowników.

Właściciele budynków wielorodzinnych: Możliwość zarządzania nawet 200 jednostkami za pomocą smartfona. Szybka i sprawna konserwacja dzięki zdalnemu odczytowi kodów błędów i danych o zużyciu energii.

Małe i średnie biura: Właściciel może w prosty sposób kontrolować różne pomieszczenia w biurze i zezwalać pracownikom na dostęp do poszczególnych jednostek. Dostarczanie informacji o stratach energii na ogrzewanie i chłodzenie oraz promowanie najlepszych praktyk pozwalających na zapewnienie komfortu.

Inteligentne sterowanie na wyciągnięcie ręki

Dzięki Panasonic Comfort Cloud użytkownik może zarządzać wszystkimi funkcjami pompy ciepła, takimi jak nanoe™ X, kierunek i szybkość przepływu powietrza, nastawa temperatury, tryb pracy – i nie tylko.

Skalowalność i zarządzanie użytkownikami

Łatwe dodawanie kolejnych jednostek i lokalizacji, jak również definiowanie wielu użytkowników z różnymi prawami dostępu. Stwarza to więcej możliwości zarządzania domem, domem weekendowym/letniskowym, a także daje większą elastyczność w administrowaniu małymi/średnimi biurami lub budynkami wielorodzinnymi.

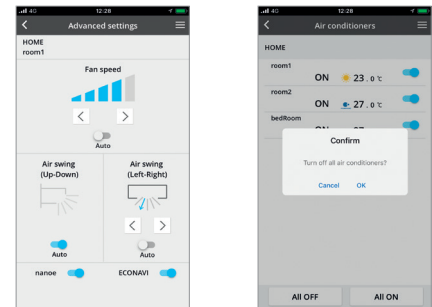

Monitorowanie i statystyki dotyczące zużycia energii

Znajomość zużycia energii przez każdą jednostkę podczas pracy jest kluczem do poznania możliwości obniżenia rachunków za energię. Panasonic Comfort Cloud przechowuje informacje o zużyciu energii* przez każde urządzenie, które następnie można przedstawić w formie przejrzystych wykresów statystycznych. Funkcja ta jest dostępna od generacji WKE, VKE, TKE i UKE.

Za pomocą programatora tygodniowego można dostosować pracę urządzeń w celu optymalizacji zużycia energii.

*Dokładność szacunkowych danych dotyczących zużycia energii zależy od poboru zasilania.

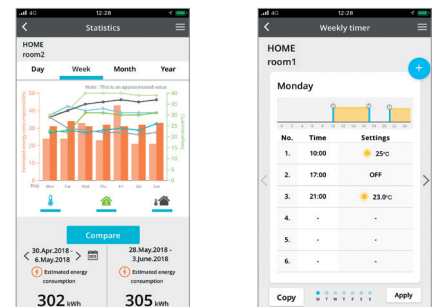

Schemat sparowania jednostki z aplikacją Panasonic Comfort Cloud

Jednostka wewnętrzna

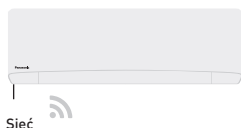

Wbudowany moduł Wi-Fi w niektórych modelach lub opcjonalny adapter CZ-TACG1 podłączony do portu CN-CNT

Pozostałe wymagania sprzętowe (do zakupienia i optacenia oddzielnie)



Panasonic Cloud Server zaprojektowany, obsługiwany i zarządzany przez Panasonic

Pobierz darmową aplikację



Panasonic Comfort Cloud

Kompatybilność: Wbudowany moduł Wi-Fi: CS-Z**XKEW, CS-MZ16XKE, CS-XZ**XKEW, CS-Z**VKEW, CS-MZ16VKE, CS-XZ**VKEW, CS-TZ**WKEW i CS-RZ**WKEW. Potrzebny opcjonalny adapter Wi-Fi CZ-TACG1: CS-VZ**SKE, CS-FZ**UKE, CS-UZ**VKE, CS-PZ**VKE, CS-FZ**WKE, CZ-UZ**WKE, CS-PZ**WKE, CS-DZ**TKEA, CS-Z**UFEAW, CS-Z**UB4EAW, CS-Z**UD3EAW, CS-XE**SKEW, CS-E**SKEM-M, CS-TE**TKEW, CS-FE**UKE, CS-BE**TKE, CS-DE**TKE, CS-E**PKEA, CS-E**PB4EA, CS-E**PD3EA.

Uwaga: funkcja wyświetlania temperatury wewnętrznej i niektóre funkcje specjalne nie są dostępne w aplikacji dla wszystkich modeli. Języki: aplikacja dostępna w 19 językach europejskich: angielskim, bułgarskim, chorwackim, czeskim, duńskim, estońskim, fińskim, francuskim, greckim, hiszpańskim, niemieckim, norweskim, polskim, portugalskim, słoweńskim, szwedzkim, tureckim, węgierskim i włoskim.

Sterowanie głosowe. Słowa to więcej niż czyny

Nieograniczone sterowanie bez użycia rąk zapewnia dostęp do wszystkich funkcji Twojego klimatyzatora. Teraz osiągnięcie maksymalnego komfortu chłodzenia jest możliwe dzięki klimatyzatorom Panasonic zarządzanym za pośrednictwem chmury i sterowanym głosowo.



1 Włączanie/wyłączenie klimatyzatora

Wygodne sterowanie zapewniające niezakłócony odpoczynek.

Łatwo włącz/wyłącz klimatyzator, aby przygotować komfortową przestrzeń dla Twoich najbliższych.



3 Regulacja temperatury

Łatwe sterowanie bez konieczności przerywania zabawy.

Dostosuj temperaturę do swoich potrzeb za pomocą prostego polecenia głosowego.



2 Zmiana trybu pracy

Dodatkowa pomoc, kiedy jesteś bardzo zajęty.

Wygodnie przetaczaj tryb pracy klimatyzatora na chłodzenie / ogrzewanie / auto, gdy masz pełne ręce roboty.



4 Kontrola aktualnego statusu

Wygodna obsługa bez użycia rąk – dla całej rodziny.

Łatwy dostęp dla osób starszych w celu sprawdzenia aktualnego statusu i zmiany ustawień klimatyzatora.



Wypowiadaj polecenia, a urządzenie w pełni dostosuje się do Ciebie

Grupowanie rutynowych czynności w postaci spersonalizowanego harmonogramu pomaga uporać się z codziennymi obowiązkami.

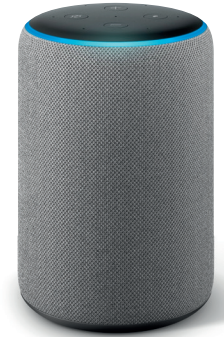

Zaplanuj rutynowo wykonywane czynności za pomocą poleceń głosowych.

Z funkcji spersonalizowanego planowania rutynowych czynności za pomocą poleceń głosowych można korzystać w wielu urządzeniach sterowanych głosem, w tym w naszych klimatyzatorach zarządzanych za pośrednictwem chmury. Możliwe jest również konfigurowanie własnych poleceń.

Przykładowy zestaw ustawień porannych.



Przykładowy zestaw ustawień nocnych.

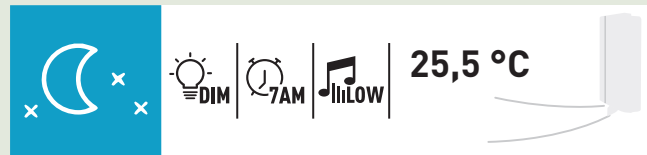

Dowiedz się więcej: [Amazon] <https://www.techhive.com/article/3327501/how-to-use-alexa-routines.html>

Sterowanie głosowe klimatyzatorami podłączonymi do sieci

Funkcje		Dostępne w domu		Dostępne poza domem
		Sterownik zdalny	Sterowanie głosowe	Aplikacja Comfort Cloud
Inteligentne sterowanie	Włączanie/wyłączanie zasilania	✓	✓	✓
	Sterowanie wieloma klimatyzatorami w jednej lokalizacji	—	—	✓
	Sterowanie wieloma jednostkami w wielu lokalizacjach	—	—	✓
	Definiowanie i zarządzanie harmonogramami	—	✓	—
Inteligentny komfort	Tryb chłodzenia	✓	✓	✓
	Tryb ogrzewania	✓	✓	✓
	Tryb Auto	✓	✓	✓
	Tryb nano™ X	✓	—	✓
	Tryb domu letniskowego	✓	—	✓
	Tryb schładzania wstępnego	—	—	✓
	Zmiana temperatury	✓	✓	✓
Inteligentne oszczędzanie energii	Analiza trendów zużycia energii	—	—	✓
	Porównanie z danymi historycznymi	—	—	✓
Inteligentne funkcje dodatkowe	Otrzymywanie powiadomień o błędach	—	—	✓
	Definiowanie wielu użytkowników	—	✓	✓
	Kontrola włączenia/wyłączenia zasilania	✓	✓	✓
	Kontrola aktualnego trybu pracy	✓	✓	✓
	Kontrola nastaw temperatury	✓	✓	✓
	Kontrola temperatury w pomieszczeniu	✓	✓	✓

Konfiguracja

Aby sparować urządzenie z asystentem głosowym, najpierw należy zarejestrować klimatyzator w Panasonic Comfort Cloud.



Synchronizacja aplikacji Comfort Cloud z urządzeniem Amazon Alexa

- Otwórz aplikację Amazon Alexa.
- Stuknij w „Devices”.
- Wybierz „Your Smart Home Skills”.
- Wybierz „Enable Smart Home Skills”.
- Wyszukaj „Comfort Cloud”.
- Wprowadź swoją nazwę użytkownika i hasło do Comfort Cloud.

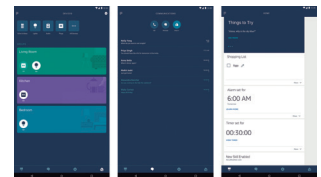

Kompatybilne urządzenia i przeglądarki – stan na czerwiec 2020 r.

- Android™ 4.4 KitKat®* lub nowszy
- iOS 9.0 lub nowszy

Uwaga:

- Nie jest to pełna lista wszystkich kompatybilnych urządzeń; inne podobne urządzenia, które współpracują z obsługiwany systemami operacyjnymi, powinny również działać (ewentualnie za pośrednictwem dedykowanych aplikacji). Sposób obsługi może zależeć od zastosowanej kombinacji sprzętu i oprogramowania
- KitKat jest znakiem towarowym Nestlé S.A.
- Amazon, Alexa i wszystkie powiązane z nimi logotypy są znakami towarowymi Amazon.com, Inc. lub jej podmiotów stowarzyszonych
- Dostępność asystenta głosowego zależy od kraju i języka
- Więcej informacji na temat konfiguracji usługi: <https://aircon.panasonic.com/connectivity/application.html>
- Alexa jest kompatybilna z modelami przedstawionymi na stronach 18, 19
- * Od września 2020 wymagany system Android™ w wersji 5.0 Lollipop lub nowszej



Nowe jednostki Etherea 2021 wyposażone w technologię nanoe™ X

Inteligentne rozwiązanie pozwalające zapewnić czystość, komfort i zdrowe powietrze w Twoim domu.

W nowych inteligentnych jednostkach Etherea zintegrowana została technologia nanoe™ X, wykorzystująca zalety rodników hydroksylowych. Zaawansowane opcje sterowania, wiodąca w swojej klasie wydajność, stylowe wzornictwo i inteligentne funkcje – dzięki jednostkom Etherea Twój dom staje się miejscem wygodnym i czystym, w którym dobrze jest przebywać.



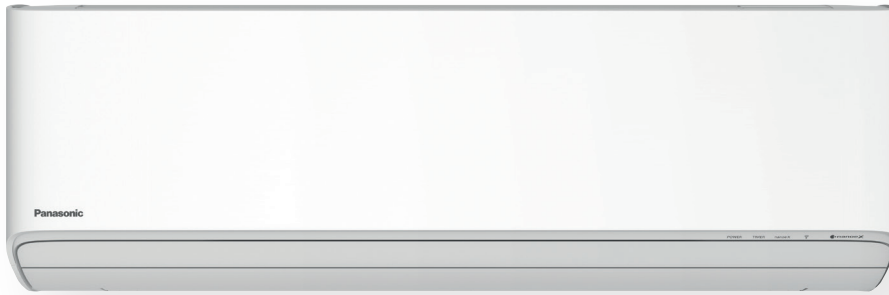

ETHEREA

1 Jakość powietrza

- nanoe™ X, technologia wykorzystująca zalety rodników hydroksylowych
- Technologia, dzięki której powietrze w pomieszczeniach jest czystsze i przyjemniejsze przez cały dzień

2 Inteligentne sterowanie

- Wbudowany moduł Wi-Fi
- Zaawansowane sterowanie za pomocą smartfona
- Urządzenie kompatybilne z Amazon Alexa

3 Wysoka sprawność

- Najwyższa klasa efektywności energetycznej do A+++ w trybie ogrzewania i chłodzenia

4 Najwyższy komfort

- Łopatki żaluzji Aerowings 2.0 umieszczone na całej szerokości maskownicy wylotowej optymalizują przepływ powietrza
- Tryb Super Quiet

5 Nowa konstrukcja

- Stylowa, monolityczna konstrukcja
- Obudowa i części zaprojektowane pod kątem łatwiejszego montażu i serwisu
- Wysokiej klasy, łatwy w obsłudze sterownik zdalny z podświetleniem

nanoe™ X: jeszcze lepsza ochrona 24/7

Technologia, dzięki której powietrze w pomieszczeniach jest czystsze i przyjemniejsze przez cały dzień. nanoe™ X współpracuje z funkcją ogrzewania lub chłodzenia, gdy jesteś w domu i może działać niezależnie pod Twoją nieobecność. Twój klimatyzator może jeszcze lepiej regulować komfort i chronić Cię w domu dzięki technologii nanoe™ X i wygodnemu sterowaniu za pomocą aplikacji Panasonic Comfort Cloud.



Oczyszcza powietrze pod Twoją nieobecność.

Zostaw włączony tryb nanoe™, aby hamować aktywność niektórych zanieczyszczeń i usuwać nieprzyjemne zapachy przed powrotem do domu.

Poprawia jakość powietrza, gdy jesteś w domu.

Ty i Twoja rodzina możecie cieszyć się czystym powietrzem i komfortem przebywania w pomieszczeniach.



Technologia zapewniająca najwyższy komfort

Nowość w jednostkach Ethera – żaluzje Aerowings 2.0

Opracowane przez Panasonic żaluzje Aerowings składają się z dwóch niezależnych elastycznych łopatek, które koncentrują strumień powietrza tak, by ogrzać lub schłodzić pomieszczenie w najkrótszym możliwym czasie oraz pomagają w równomiernym rozprowadzeniu powietrza w całym pomieszczeniu.

Ponad dwukrotne zwiększenie łopatki dolnej (72 mm) w stosunku do konstrukcji konwencjonalnej pozwoliło na dalszą poprawę jej zdolności do unoszenia strumienia powietrza.



Aerowings 2.0 posiada nową funkcję chłodzenia z efektem deszczownicy, co pozwala na równomierne skoncentrowanie przepływu powietrza w kierunku sufitu w celu osiągnięcia komfortowego chłodzenia w całym pomieszczeniu. Strumień schłodzonego powietrza nie jest już kierowany stale w jedno miejsce, lecz łagodnie sphywa na całe pomieszczenie.



W trybie ogrzewania, żaluzje Aerowings 2.0 kierują skupiony strumień powietrza w dół, aby osiągnąć efekt podobny do ogrzewania podłogowego, w którym powietrze unosi się i równomiernie wypełnia pomieszczenie od dołu.

Płaska konstrukcja z łatwym w obsłudze sterownikiem

Firma Panasonic pieczołowicie zaprojektowała nową jednostkę Ethera, aby uzyskać stylowy kształt, który pasuje do każdego wnętrza. Elegancka, monolityczna, a zarazem solidna konstrukcja mieści w sobie wydajny klimatyzator o dużej powierzchni nawiewu powietrza, co pozwala na zoptymalizowanie parametrów użytkowych.

Łatwy w użyciu sterownik posiada ergonomiczną konstrukcję ze zwięzającą się tylną częścią obudowy, co zapewnia najwygodniejszy chwyt. Intuicyjna konstrukcja nowego sterownika z pięcioma przyciskami zapewnia łatwą i wygodną obsługę. W minimalistycznym projekcie sterownika rzadziej używane przyciski zostały ukryte pod przesuwaną klapką.



Ultrakompaktowe jednostki ścienne TZ

Idealny klimatyzator, który zmieści się nawet w najmniejszych pomieszczeniach w Twoim domu.

Nowe jednostki TZ z czynnikiem chłodniczym R32 – połączenie mocy i efektywności.





„Doskonały projekt” wyróżniony nagrodą Good Design Award to projekt, który koncentruje się na człowieku, uczciwości, innowacyjności, estetyce i etyce. Nagrodzone za wzornictwo jednostki TZ firmy Panasonic to prawdziwa ozdoba każdego wnętrza.

1 Ultrakompaktowa konstrukcja

Szerokość kompaktowych jednostek wewnętrznych wynosi zaledwie 779 mm. Daje to więcej możliwości pod względem montażu, także w ograniczonej przestrzeni nad drzwiami. Jednostki TZ zostały starannie zaprojektowane pod kątem wygody instalatora i użytkownika oraz znacznego skrócenia czasu instalacji. Przeprojektowano również wnętrze jednostki, tak, by ułatwić i przyspieszyć konserwację. Wszystkie elementy elektroniczne i przewody znajdują się teraz z jednej strony urządzenia.

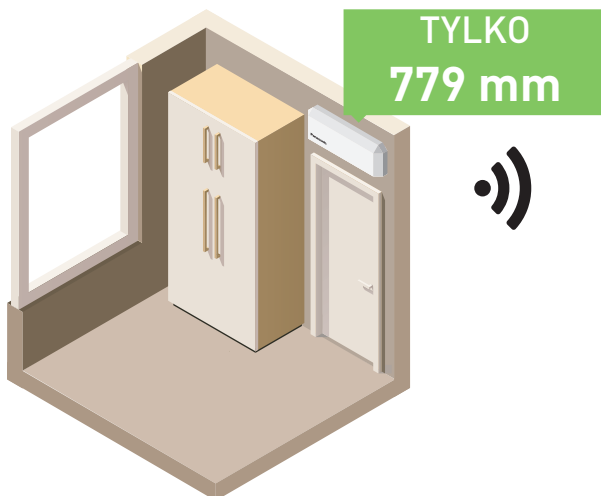

2 Wbudowany moduł Wi-Fi i kompatybilność z asystentem głosowym

Urządzenie można podłączyć do Internetu i sterować nim przez smartfon za pomocą aplikacji Panasonic Comfort Cloud. Aplikacja stanowi intuicyjny interfejs służący do sterowania, monitoringu i programowania harmonogramów. Po sparowaniu urządzenia z aplikacją Panasonic Comfort Cloud, klimatyzatorem można sterować za pomocą Amazon Alexa*.

* Amazon, Alexa i wszystkie powiązane z nimi logotypy są znakami towarowymi Amazon.com, Inc. lub jej podmiotów stowarzyszonych.

3 Filtr cząstek PM2,5

W powietrzu mogą znajdować się cząstki stałe (PM2,5), takie jak kurz, zanieczyszczenia, dym i kropelki cieczy. Wbudowany filtr wychwytuje cząsteczki PM2,5, w tym niebezpieczne zanieczyszczenia, jak również kurz domowy i pyłki kwiatowe, zapewniając użytkownikom wysoką jakość powietrza.



4 Stylowy sterownik na podczerwień

Innowacyjny design na wyciągnięcie ręki dzięki nowemu stylowemu, podświetlanemu sterownikowi Sky Controller. Większy ekran i łatwiejsza obsługa.

Ciche i relaksujące otoczenie – 20 dB(A)

Udało nam się odnieść niewątpliwy sukces – stworzyliśmy jeden z najciszej pracujących klimatyzatorów na rynku. Ponieważ falownik w klimatyzatorze Panasonic w sposób ciągły reguluje moc wyjściową, umożliwiając precyzyjne kontrolowanie temperatury, hałas generowany przez jednostkę zewnętrzną podczas pracy został obniżony.

* Modele 2,5 i 3,5 kW: w trybie chłodzenia, przy włączonej funkcji Quiet i niskiej prędkości wentylatora.

Żaluzje Aerowings

Żaluzje Aerowings w klimatyzatorach Panasonic składają się z dwóch niezależnych łopatek, które koncentrują przepływ powietrza, aby zapewnić schłodzenie pomieszczenia w możliwie najkrótszym czasie. Takie rozwiązanie pomaga również w równomiernym rozprowadzaniu chłodnego powietrza w całym pomieszczeniu.

Doskonała regulacja przepływu powietrza.

Żaluzje Aerowings wyposażone są w dwie niezależne łopatek, które zapewniają większą kontrolę nad kierunkiem przepływu powietrza. Bez żaluzji Aerowings, powietrze zawsze trafia bezpośrednio w to samo miejsce, więc z łatwością można zacząć odczuwać nieprzyjemny chłód przez ciągłe narażenie na zimny podmuch.

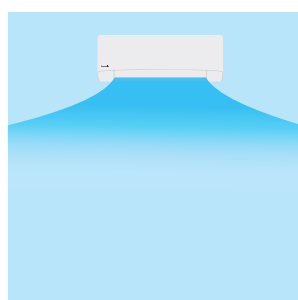

Rozproszony strumień powietrza zapewnia komfort.

Obie łopatek Aerowings kierują nadmuch powietrza pod sufit, tworząc efekt deszczownicy.

Klimatyzatory Panasonic z funkcją Aerowings posiadają szerszą maskownicę wlotową i szybkoobrotowy wentylator, zapewniający większy przepływ objętościowy powietrza.

Chłodzenie z efektem deszczownicy.

Takie rozwiązanie umożliwia równomierne rozprowadzanie chłodnego powietrza w całym pomieszczeniu, zapewniając niezmienny komfort bez ciągłego narażenia na ziębiący powiew.

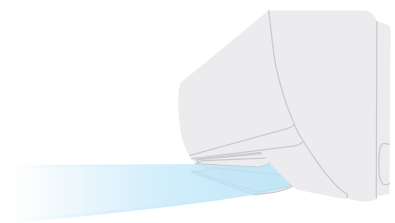

Ścienne jednostki wewnętrzne – prosty montaż i konserwacja

Cała linia ściennych jednostek wewnętrznych została starannie zaprojektowana pod kątem ułatwienia i przyspieszenia montażu i bieżących czynności konserwacyjnych.

* Nie dotyczy jednostek VZ.





**FUNKCJA
DOSTĘPNA
W JEDNOSTKACH
ETHEREA, TZ, FZ,
UZ I PZ**

1 Prosta instalacja

Dzięki udoskonaleniu konstrukcji, czas potrzebny na montaż został radykalnie skrócony. Modele te zostały zaprojektowane tak, aby zapewnić większą stabilność i wytrzymałość oraz estetyczny montaż. Jednostki wyposażono we wbudowany wspornik, wygodny dostęp do węża skroplin, szeroki otwór na prowadzenie przewodów oraz większy schowek na rury. W ten sposób konstrukcja została zoptymalizowana pod kątem bezpiecznej instalacji.



2 Łatwa konserwacja

Konstrukcja urządzenia została opracowana w najmniejszych szczegółach z myślą o wygódzie instalatorów i użytkowników. Łatwa do zdemontowania maskownica przednia zapewnia dostęp do wnętrza. Przeprojektowano również wnętrze jednostki, tak, by ułatwić i przyspieszyć konserwację. Wszystkie elementy elektroniczne i przewody znajdują się teraz z jednej strony urządzenia.

1. Bardziej solidna płyta montażowa.

Modele posiadają mocniejszą, solidną płytę montażową, która zapewnia większą stabilność i wytrzymałość. W zestawie przewidziano 2 dodatkowe śruby pozwalające na poprawę estetyki i bezpieczeństwa montażu w przypadku wykonywania instalacji na nierównych powierzchniach.

Mocna i solidna płyta montażowa.



Otwory na dodatkowe śruby

Miejsce na mocowanie śrub niwelujące nierówności powierzchni (śruby poza zestawem).



2. Monolityczna maskownica przednia.

Maskownica przednia stanowi jeden element, co ułatwia wykonywanie czynności serwisowych. Najpierw należy otworzyć maskownicę i wykręcić śruby. Następnie należy przesunąć trzy elementy blokujące i zdjąć maskownicę.

Łatwy demontaż jednoczęściowej maskownicy przedniej.

Łatwa obsługa blokad przesuwnych.



3. Wbudowany wspornik.

Model posiada wbudowany wspornik dla łatwiejszej instalacji, większej wygody i optymalizacji przestrzeni roboczej.

Łatwa instalacja i serwisowanie.

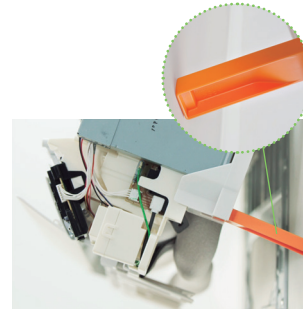

4. Łatwy dostęp do przyłączy węża skroplin i rur.

Dzięki większej przestrzeni na przewody rurowe, rury i izolacje są bezpiecznie i starannie ukryte. Bezpośredni dostęp do rur umożliwia łatwą kontrolę ich szczelności bez konieczności podnoszenia jednostki.

Do 15% większy schowek na rury (model TZ-WKE).



Większa przestrzeń robocza.

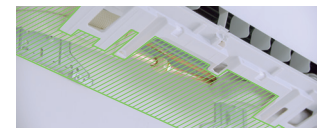

5. Łatwe prowadzenie i mocowanie przewodów.

Dwa otwory na prowadzenie przewodów zostały połączone w jeden, zapewniając widoczność od przodu i wygodę podczas wkładania przewodów od tyłu.

Jeden tunel: łatwe prowadzenie przewodów.



Większa przestrzeń robocza do podłączania przewodów.



6. Łatwy demontaż płytki sterującej.

Demontaż płytki sterującej przebiega w 4 prostych krokach. Wystarczy zdjąć pokrywę płytki sterującej, odłączyć wszystkie złącza od wskaźnika, odłączyć wszystkie złącza i wyciągnąć główną płytkę sterującą.

Prosty demontaż płytki sterującej.

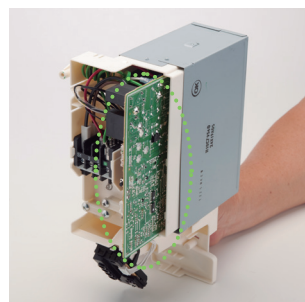

7. Łatwa / ukryta instalacja adaptera Wi-Fi.

Najnowszy model posiada dedykowane miejsce na kartę sieciową. Specjalne prowadnice ułatwiają podłączenie i ukrycie przewodów.

*Dotyczy tylko modeli bez wbudowanej karty sieciowej.



8. Demontaż wentylatora poprzecznego.

Modele zostały zaprojektowane z myślą o przyspieszeniu demontażu wentylatora poprzecznego.

Większa średnica: do Ø105 (model Z-XKE).

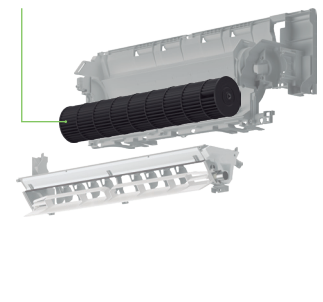

Konsole podłogowe. Najwyższy komfort i czyste powietrze przez cały rok

Konsole podłogowe z nową technologią nanoe™ X: doskonała wydajność klasy A++, komfort (bardzo niski poziom hałasu – tylko 20 dB(A) w trybie Super Quiet) i zdrowsze powietrze połączone z przetomową stylistyką.



nanoe™ X: jeszcze lepsza ochrona 24/7
Technologia, dzięki której powietrze w pomieszczeniach jest czystsze i przyjemniejsze przez cały dzień. nanoe™ X współpracuje z funkcją ogrzewania lub chłodzenia, gdy jesteś w domu i może działać niezależnie pod Twoją nieobecność.





• nanoe™ X



Nagroda iF Product Design należy do najbardziej prestiżowych wyróżnień w dziedzinie projektowania. Konsole podłogowe Panasonic, które zdobyły to wyróżnienie dzięki wyjątkowo inteligentnej funkcjonalności, stanowią idealne rozwiązanie opracowane na potrzeby instalacji klimatyzacyjnych w budynkach mieszkalnych i innych obiektach usługowo-handlowych.

1 nanoe™ X: naturalny balans w Twoim domu

Opracowana przez Panasonic technologia nanoe™ X pozwala cieszyć się korzystnym wpływem naturalnego detergentu – rodników hydroksylowych – w pomieszczeniach, zapobiegając 24/7 namnażaniu wielu patogenów, takich jak określone rodzaje bakterii i wirusów, pleśnie, alergeny, pyłki i substancje niebezpieczne.

Wydajność nanoe™ X zależy od wielkości pomieszczenia, środowiska i sposobu użytkowania, a osiągnięcie pełnego efektu może zająć kilka godzin (więcej szczegółów – patrz strona 5). Generator nanoe™ X nie jest urządzeniem medycznym, należy przestrzegać lokalnych przepisów dotyczących projektowania budynków i zaleceń sanitarnych.

Podwójny nawiew powietrza oznacza lepszy komfort i bardziej korzystny rozkład temperatury – powietrze dociera spod sufitu w najdalsze zakątki pomieszczenia.



2 Wyjątkowo cicha praca

Po osiągnięciu przez system ustawionej temperatury, poziom dźwięku emitowanego przez urządzenie podczas pracy nie będzie przekraczać 20 dB(A). Komfortowy dom to nie tylko odpowiednia temperatura, ale także brak hałasu.

3 Zaprojektowane pod kątem rygorystycznych norm europejskich

Bardzo cicha praca, wysoka sprawność i technologia pomagająca w oczyszczaniu powietrza.

Stylowy sterownik na podczerwień

Innowacyjny design na wyciągnięcie ręki dzięki nowemu stylowemu, podświetlanemu sterownikowi Sky Controller. Większy ekran i łatwiejsza obsługa.



Łatwa integracja w Twoim domu

Przetłomowa stylistyka, która idealnie wpisuje się w dowolnie urządzone wnętrza. Staranny dobór materiałów i procesów pozwolił na stworzenie jednostki o wyjątkowo wysmakowanym wzornictwie. Dzięki kompaktowym rozmiarom i stylowemu wyglądowi konsole podłogowe bez problemu wkomponują się w wystrój Twojego domu. Dostępne są cztery opcje montażu:

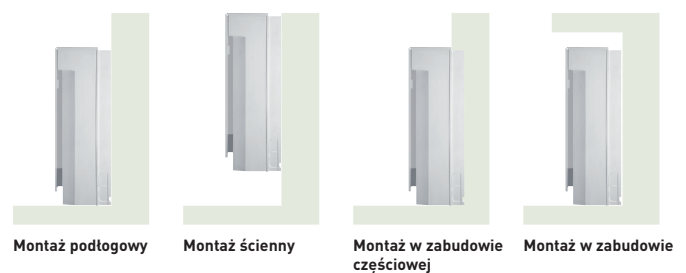

Wysoka klasa efektywności energetycznej A++

Konsola podłogowa pozwala wykorzystać w domu energię ciepłą z zewnątrz. Urządzenie może zapewnić ciepło wewnątrz nawet wtedy, gdy temperatura na zewnątrz wynosi -15°C.

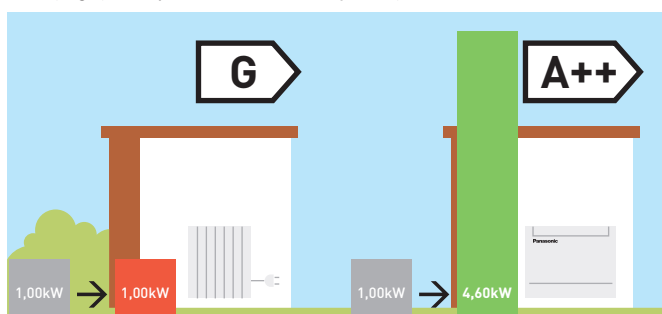









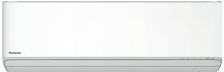





* Wskaźnik SCOP w trybie ogrzewania dla konsol podłogowych (KIT-Z25-UFE i KIT-Z35-UFE) w porównaniu z grzejnikami elektrycznymi przy temp. +7 °C.





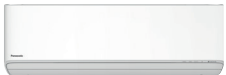

Idealne rozwiązanie do wymiany starych instalacji grzewczych z kotłami



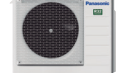
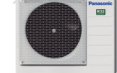

Klimatyzatory domowe z czynnikiem R32

Strona	Jednostki typu split pojedynczy	2,0 kW	2,5 kW	3,5 kW	4,2 kW	5,0 kW	6,0 kW	7,1 kW
	NOWE jednostki ściennie Etherea Inverter+ • CZYNNIK R32							
STR. 21		CS-XZ20XKEW CU-Z20XKE	CS-XZ25XKEW CU-Z25XKE	CS-XZ35XKEW CU-Z35XKE		CS-XZ50XKEW CU-Z50XKE		
		CS-Z20XKEW CU-Z20XKE	CS-Z25XKEW CU-Z25XKE	CS-Z35XKEW CU-Z35XKE	CS-Z42XKEW CU-Z42XKE	CS-Z50XKEW CU-Z50XKE		CS-Z71XKEW CU-Z71XKE
	Ultrakompaktowe jednostki ściennie TZ Inverter • CZYNNIK R32							
STR. 22		CS-TZ20WKEW CU-TZ20WKE	CS-TZ25WKEW CU-TZ25WKE	CS-TZ35WKEW CU-TZ35WKE	CS-TZ42WKEW CU-TZ42WKE	CS-TZ50WKEW CU-TZ50WKE	CS-TZ60WKEW CU-TZ60WKE	CS-TZ71WKEW CU-TZ71WKE
	Ultrakompaktowe jednostki ściennie FZ Inverter • CZYNNIK R32							
STR. 23			CS-FZ25WKE CU-FZ25WKE	CS-FZ35WKE CU-FZ35WKE		CS-FZ50WKE CU-FZ50WKE	CS-FZ60WKE CU-FZ60WKE	
	Ultrakompaktowe jednostki ściennie UZ Inverter • CZYNNIK R32							
STR. 24			CS-UZ25WKE CU-UZ25WKE	CS-UZ35WKE CU-UZ35WKE		CS-UZ50WKE CU-UZ50WKE		
	Ultrakompaktowe jednostki ściennie PZ Inverter • CZYNNIK R32							
STR. 25			CS-PZ25WKE CU-PZ25WKE	CS-PZ35WKE CU-PZ35WKE		CS-PZ50WKE CU-PZ50WKE		
	Jednostki ściennie Professional Inverter -20°C • CZYNNIK R32							
STR. 26			CS-Z25TKEA CU-Z25TKEA	CS-Z35TKEA CU-Z35TKEA	CS-Z42TKEA CU-Z42TKEA	CS-Z50TKEA CU-Z50TKEA		CS-Z71TKEA CU-Z71TKEA
	Konsole podłogowe Inverter+ • CZYNNIK R32							
STR. 27			CS-Z25UFEAW CU-Z25UBEAW	CS-Z35UFEAW CU-Z35UBEAW		CS-Z50UFEAW CU-Z50UBEAW		
	4-kierunkowe jednostki kasetonowe 60x60 Inverter • CZYNNIK R32							
STR. 28			CS-Z25UB4EAW CZ-BT20EW CU-Z25UBEAW	CS-Z35UB4EAW CZ-BT20EW CU-Z35UBEAW		CS-Z50UB4EAW CZ-BT20EW CU-Z50UBEAW	CS-Z60UB4EAW CZ-BT20EW CU-Z60UBEAW	
	Jednostki kanałowe o niskim ciśnieniu statycznym Inverter • CZYNNIK R32							
STR. 29			CS-Z25UD3EAW CU-Z25UBEAW	CS-Z35UD3EAW CU-Z35UBEAW		CS-Z50UD3EAW CU-Z50UBEAW	CS-Z60UD3EAW CU-Z60UBEAW	

Strona	Jednostki wewnętrzne Free Multi	1,6 kW	2,0 kW	2,5 kW	3,5 kW	4,2 kW	5,0 kW	6,0 kW	7,1 kW
	NOWE jednostki ściennie Etherea Inverter+								
STR. 33			CS-XZ20XKEW	CS-XZ25XKEW	CS-XZ35XKEW		CS-XZ50XKEW		
		CS-MZ16XKE	CS-Z20XKEW	CS-Z25XKEW	CS-Z35XKEW	CS-Z42XKEW	CS-Z50XKEW		CS-Z71XKEW
	Ultrakompaktowe jednostki ściennie TZ Inverter								
STR. 33		CS-MTZ16WKE	CS-TZ20WKEW	CS-TZ25WKEW	CS-TZ35WKEW	CS-TZ42WKEW	CS-TZ50WKEW	CS-TZ60WKEW	CS-TZ71WKEW
	Konsole podłogowe Inverter+								
STR. 33			CS-MZ20UFEA	CS-Z25UFEAW	CS-Z35UFEAW		CS-Z50UFEAW		
	4-kierunkowe jednostki kasetonowe 60x60 Inverter								
STR. 33			CS-MZ20UB4EA CZ-BT20EW	CS-Z25UB4EAW CZ-BT20EW	CS-Z35UB4EAW CZ-BT20EW		CS-Z50UB4EAW CZ-BT20EW	CS-Z60UB4EAW CZ-BT20EW	
	Jednostki kanałowe o niskim ciśnieniu statycznym Inverter								
STR. 33			CS-MZ20UD3EA	CS-Z25UD3EAW	CS-Z35UD3EAW		CS-Z50UD3EAW	CS-Z60UD3EAW	

Strona	Jednostki zewnętrzne Free Multi	3,2 ÷ 6,0 kW	3,2 ÷ 6,0 kW	3,2 ÷ 7,7 kW	4,5 ÷ 9,5 kW	4,5 ÷ 11,2 kW	4,5 ÷ 11,5 kW	4,5 ÷ 14,7 kW	4,5 ÷ 18,3 kW
STR. 32	Jednostki zewnętrzne Free Multi Z • CZYNNIK R32								
		CU-Z235TBE	CU-Z241TBE	CU-Z250TBE	CU-3Z52TBE	CU-3Z68TBE	CU-4Z68TBE	CU-4Z80TBE	CU-5Z90TBE

Strona	Jednostki zewnętrzne Multi Wall TZ	3,2 ÷ 6,0 kW	3,2 ÷ 7,7 kW	4,5 ÷ 9,5 kW
STR. 34	Jednostki zewnętrzne Multi TZ do ściennych jednostek wewnętrznych TZ • CZYNNIK R32			
		CU-2TZ41TBE	CU-2TZ50TBE	CU-3TZ52TBE



NOWE jednostki ściennie Etherea Inverter+ • CZYNNIK R32

- Większe bezpieczeństwo przebywania w pomieszczeniach 24/7 dzięki technologii nanoe™ X (generator nanoe X Mark 2)
- Nowe, eleganckie i stylowe wzornictwo
- Poprawione wskaźniki SEER/SCOP – najwyższa klasa efektywności energetycznej
- Żaluzje Aerowings 2.0 dla najwyższego komfortu
- Nowy, łatwy w obsłudze sterownik indywidualny
- Wbudowany moduł Wi-Fi umożliwiający natychmiastową łączność z aplikacją Panasonic Comfort Cloud
- Urządzenie kompatybilne z Amazon Alexa
- Obudowa i części zaprojektowane pod kątem łatwiejszego montażu

Zestaw srebrny			KIT-XZ20-XKE	KIT-XZ25-XKE	KIT-XZ35-XKE	–	KIT-XZ50-XKE	–
Zestaw biały matowy			KIT-Z20-XKE	KIT-Z25-XKE	KIT-Z35-XKE	KIT-Z42-XKE	KIT-Z50-XKE	KIT-Z71-XKE
Wydajność chłodnicza	Nominalna (min.-maks.)	kW	2,05 (0,75 - 2,65)	2,50 (0,85 - 3,50)	3,50 (0,85 - 4,20)	4,20 (0,85 - 5,00)	5,00 (0,98 - 6,00)	7,10 (0,98 - 8,50)
EER ¹⁾	Nominalny (min.-maks.)	W/W	4,56 (4,69 - 3,96)	4,90 (5,00 - 3,89)	4,12 (4,25 - 3,62)	3,39 (3,62 - 3,18)	3,68 (3,92 - 3,16)	3,17 (2,33 - 2,83)
SEER²⁾			8,10 A++	9,40 A+++	9,50 A+++	7,00 A++	8,50 A+++	6,50 A++
Moc projektowa Pdesign (chłodzenie)		kW	2,1	2,5	3,5	4,2	5,0	7,1
Pobór mocy w trybie chłodzenia	Nominalny (min.-maks.)	kW	0,45 (0,16 - 0,67)	0,51 (0,17 - 0,90)	0,85 (0,20 - 1,16)	1,24 (0,24 - 1,57)	1,36 (0,25 - 1,90)	2,24 (0,42 - 3,00)
Roczne zużycie energii ³⁾		kWh/a	91	93	129	210	206	382
Wydajność grzewcza	Nominalna (min.-maks.)	kW	2,80 (0,75 - 4,00)	3,40 (0,80 - 4,80)	4,00 (0,80 - 5,50)	5,30 (0,80 - 6,80)	5,80 (0,98 - 8,00)	8,20 (0,98 - 10,20)
Wydajność grzewcza przy -7°C		kW	2,38	2,80	3,20	4,11	4,80	6,31
COP ¹⁾	Nominalny (min.-maks.)	W/W	4,52 (4,69 - 4,26)	4,86 (5,00 - 4,07)	4,44 (4,44 - 3,77)	3,68 (4,21 - 3,66)	4,14 (4,26 - 3,35)	3,69 (2,45 - 3,29)
SCOP²⁾			4,80 A++	5,20 A+++	5,20 A+++	4,20 A+	4,80 A++	4,20 A+
Moc projektowa Pdesign przy -10°C		kW	2,1	2,4	2,8	3,6	4,2	5,5
Pobór mocy w trybie ogrzewania	Nominalny (min.-maks.)	kW	0,62 (0,16 - 0,94)	0,70 (0,16 - 1,18)	0,90 (0,18 - 1,46)	1,44 (0,19 - 1,86)	1,40 (0,23 - 2,39)	2,22 (0,40 - 3,10)
Roczne zużycie energii ³⁾		kWh/a	613	646	754	1200	1225	1833
Jednostka wewnętrzna srebrna			CS-XZ20XKEW	CS-XZ25XKEW	CS-XZ35XKEW	–	CS-XZ50XKEW	–
Jednostka wewnętrzna biała matowa			CS-Z20XKEW	CS-Z25XKEW	CS-Z35XKEW	CS-Z42XKEW	CS-Z50XKEW	CS-Z71XKEW
Zasilanie	V		230	230	230	230	230	230
Zalecany bezpiecznik	A		16	16	16	16	16	20
Przewód komunikacyjny jednostki wewnętrznej/zewnętrznej	mm ²		4 x 1,5	4 x 1,5	4 x 1,5	4 x 1,5	4 x 2,5	4 x 2,5
Przepływ powietrza	Chłodzenie / ogrzewanie	m ³ /min	11,7 / 13,0	12,7 / 14,1	12,7 / 14,7	14,4 / 15,4	17,4 / 19,1	19,0 / 19,9
Objętość odprowadzanej wilgoci	l/h		1,3	1,5	2,0	2,4	2,8	4,1
Poziom ciśnienia akustycznego ⁴⁾	Chłodzenie (Hi / Lo / Q-Lo)	dB(A)	37 / 24 / 19	39 / 25 / 19	42 / 28 / 19	43 / 31 / 25	44 / 37 / 30	47 / 38 / 30
	Ogrzewanie (Hi / Lo / Q-Lo)	dB(A)	38 / 25 / 19	41 / 27 / 19	43 / 33 / 19	43 / 35 / 29	44 / 37 / 30	47 / 38 / 30
Wymiary	wys. x szer. x głęb.	mm	295 x 870 x 229	295 x 870 x 229	295 x 870 x 229	295 x 870 x 229	295 x 1040 x 244	295 x 1040 x 244
Ciężar netto	kg		10	10	11	10	12	14
Generator nanoe X			Mark 2	Mark 2	Mark 2	Mark 2	Mark 2	Mark 2
Jednostka zewnętrzna			CU-Z20XKE	CU-Z25XKE	CU-Z35XKE	CU-Z42XKE	CU-Z50XKE	CU-Z71XKE
Przepływ powietrza	Chłodzenie / ogrzewanie	m ³ /min	27,4 / 26,7	28,7 / 27,2	29,8 / 30,6	29,8 / 30,9	39,8 / 36,9	44,7 / 45,8
Poziom ciśnienia akustycznego ⁴⁾	Chłodzenie / ogrzewanie (Hi)	dB(A)	45 / 46	46 / 47	48 / 50	49 / 51	47 / 47	52 / 54
Wymiary ⁵⁾	wys. x szer. x głęb.	mm	542 x 780 x 289	542 x 780 x 289	542 x 780 x 289	542 x 780 x 289	695 x 875 x 320	695 x 875 x 320
Ciężar netto	kg		25	27	30	30	40	50
Średnica rury	Rura czynnika ciekłego	cal (mm)	1/4 (6,35)	1/4 (6,35)	1/4 (6,35)	1/4 (6,35)	1/4 (6,35)	1/4 (6,35)
	Rura czynnika gazowego	cal (mm)	3/8 (9,52)	3/8 (9,52)	3/8 (9,52)	1/2 (12,70)	1/2 (12,70)	5/8 (15,88)
Zakres długości orurowania	m		3 ÷ 15	3 ÷ 15	3 ÷ 15	3 ÷ 15	3 ÷ 30	3 ÷ 30
Różnica wysokości zainstalowania jednostki wewn. i zewn. ⁶⁾	m		15	15	15	15	15	20
Długość przewodu bez konieczności dopięcia czynnika gazowego	m		7,5	7,5	7,5	7,5	7,5	10
Dodatkowa ilość czynnika gazowego	g/m		10	10	10	10	15	25
Ilość czynnika chłodniczego (R32) / Emisja równoważna CO ₂	kg / t		0,67 / 0,45	0,80 / 0,54	0,89 / 0,60	0,95 / 0,64	1,13 / 0,76	1,35 / 0,91
Zakres roboczy	Chłodzenie (min.-maks.)	°C	-10 ÷ +43	-10 ÷ +43	-10 ÷ +43	-10 ÷ +43	-10 ÷ +43	-10 ÷ +43
	Ogrzewanie (min.-maks.)	°C	-15 ÷ +24	-15 ÷ +24	-15 ÷ +24	-15 ÷ +24	-15 ÷ +24	-15 ÷ +24

Wyposażenie dodatkowe

CZ-CAPRA1	Adapter interfejsu RAC do integracji z P-Link
PAW-SMSCONTROL	Sterowanie za pośrednictwem SMS (wymagana dodatkowa karta SIM)

Wyposażenie dodatkowe

CZ-RD514C	Sterownik indywidualny przewodowy do jednostek ściennych i konsol podłogowych
------------------	---

1) Wskaźniki EER i COP obliczone zgodnie z normą EN 14511. 2) Etykieta energetyczna w skali od A+++ do D. 3) Roczne zużycie energii obliczone zgodnie z rozporządzeniem (UE) 626/2011. 4) Podane poziomy ciśnienia akustycznego dla jednostki wewnętrznej odnoszą się do wartości zmierzonych w odległości 1 m od czoła i na wysokości 0,8 m poniżej korpusu jednostki. Dla jednostki zewnętrznej – w odległości 1 m od czoła i 1 m od tyłu korpusu jednostki. Ciśnienie akustyczne mierzono zgodnie z normą JIS C 9612. Q-Lo: tryb cichy. Lo: najniższa nastawa prędkości wentylatora. 5) Dodać 70 mm na przyłączy rurowe. 6) Jednostka zewnętrzna zainstalowana wyżej niż jednostka wewnętrzna.



SEER i SCOP: dotyczy KIT-XZ35-XKE i KIT-Z35-XKE. Tryb SUPER QUIET: dotyczy KIT-XZ20-XKE, KIT-XZ25-XKE, KIT-XZ35-XKE, KIT-Z20-XKE, KIT-Z25-XKE i KIT-Z35-XKE. STEROWANIE PRZEZ INTERNET: wbudowany moduł Wi-Fi.

Warunki pomiaru: Chłodzenie – temperatura wewnętrzna 27°C ts / 19°C tm. Chłodzenie – temperatura zewnętrzna 35°C ts / 24°C tm. Ogrzewanie – temperatura wewnętrzna 20°C ts. Ogrzewanie – temperatura zewnętrzna 7°C ts / 6°C tm. (ts: temperatura termometru suchego; tm: temperatura termometru mokrego). Dane techniczne mogą ulec zmianie bez uprzedzenia. Szczegółowe informacje o dyrektywie ErP i etykietach energetycznych można znaleźć na naszych stronach www.aircon.panasonic.eu oraz www.ptc.panasonic.eu.



GOOD DESIGN



Ultrakompaktowe jednostki ścienna TZ • CZYNNIK R32

- Kompaktowa i elegancka obudowa o szerokości zaledwie 779 mm
- Wbudowany moduł Wi-Fi umożliwiający natychmiastową łączność z aplikacją Panasonic Comfort Cloud
- Urządzenie kompatybilne z Amazon Alexa
- Elegancki sterownik Sky Controller
- Poprawa jakości powietrza dzięki filtrowi PM2,5
- Tryb Super Quiet! Tylko 20 dB(A)
- Żaluzje Aerowings kierujące przepływem powietrza
- Duża oszczędność energii

Zestaw			KIT-TZ20-WKE	KIT-TZ25-WKE	KIT-TZ35-WKE	KIT-TZ42-WKE	KIT-TZ50-WKE	KIT-TZ60-WKE	KIT-TZ71-WKE
Wydajność chłodnicza	Nominalna (min.-maks.)	kW	2,00 (0,75 - 2,40)	2,50 (0,85 - 3,00)	3,50 (0,85 - 3,90)	4,20 (0,85 - 4,60)	5,00 (0,98 - 5,60)	6,00 (0,98 - 6,60)	7,10 (0,98 - 8,20)
EER ¹⁾	Nominalny (min.-maks.)	WW	4,08 (4,17 - 4,00)	3,85 (4,05 - 3,41)	3,57 (3,62 - 3,36)	3,36 (3,62 - 2,80)	3,13 (3,92 - 2,95)	3,24 (3,92 - 2,87)	3,17 (2,33 - 2,98)
SEER ²⁾			7,00 A++	7,00 A++	6,80 A++	6,40 A++	6,90 A++	6,80 A++	6,20 A++
Moc projektowa Pdesign (chłodzenie)		kW	2,00	2,50	3,50	4,20	5,00	6,00	7,10
Pobór mocy w trybie chłodzenia	Nominalny (min.-maks.)	kW	0,49 (0,18 - 0,60)	0,65 (0,21 - 0,88)	0,98 (0,24 - 1,16)	1,25 (0,24 - 1,64)	1,60 (0,25 - 1,90)	1,85 (0,25 - 2,30)	2,24 (0,42 - 2,75)
Roczne zużycie energii ³⁾		kWh/a	100	125	180	230	254	309	401
Wydajność grzewcza	Nominalna (min.-maks.)	kW	2,70 (0,70 - 3,60)	3,30 (0,80 - 4,10)	4,00 (0,80 - 5,10)	5,00 (0,80 - 6,80)	5,80 (0,98 - 7,50)	7,00 (0,98 - 8,20)	8,60 (0,98 - 9,90)
Wydajność grzewcza przy -7°C		kW	2,14	2,70	3,30	3,90	4,62	4,90	6,13
COP ¹⁾	Nominalny (min.-maks.)	WW	4,15 (4,24 - 3,53)	4,18 (4,21 - 3,66)	4,04 (4,10 - 3,70)	3,73 (4,10 - 3,33)	3,41 (4,67 - 3,26)	3,68 (4,67 - 3,57)	3,51 (2,45 - 3,47)
SCOP ²⁾			4,60 A++	4,60 A++	4,60 A++	4,00 A+	4,50 A+	4,30 A+	4,00 A+
Moc projektowa Pdesign przy -10°C		kW	1,90	2,40	2,80	3,60	4,00	4,40	5,50
Pobór mocy w trybie ogrzewania	Nominalny (min.-maks.)	kW	0,65 (0,17 - 1,02)	0,79 (0,19 - 1,12)	0,99 (0,20 - 1,38)	1,34 (0,20 - 2,04)	1,70 (0,21 - 2,30)	1,90 (0,21 - 2,30)	2,45 (0,40 - 2,85)
Roczne zużycie energii ³⁾		kWh/a	578	730	852	1260	1244	1433	1925
Jednostka wewnętrzna			CS-TZ20WKEW	CS-TZ25WKEW	CS-TZ35WKEW	CS-TZ42WKEW	CS-TZ50WKEW	CS-TZ60WKEW	CS-TZ71WKEW
Zasilanie		V	230	230	230	230	230	230	230
Zalecany bezpiecznik		A	16	16	16	16	16	20	20
Przewód komunikacyjny jednostki wewnętrznej/zewnętrznej		mm ²	4 x 1,5	4 x 1,5	4 x 1,5	4 x 1,5	4 x 2,5	4 x 2,5	4 x 2,5
Przepływ powietrza	Chłodzenie / ogrzewanie	m ³ /min	10,3/10,8	11,0/11,5	11,8/12,3	12,5/13,2	12,5/13,2	20,9/21,9	22,1/22,9
Objętość odprowadzanej wilgoci		l/h	1,3	1,5	2,0	2,4	2,8	3,3	4,1
Poziom ciśnienia akustycznego ⁴⁾	Chłodzenie (Hi / Lo / O-Lo)	dB(A)	37/25/20	40/26/20	42/30/20	44/31/29	44/37/33	45/37/34	47/38/35
	Ogrzewanie (Hi / Lo / O-Lo)	dB(A)	38/26/22	40/27/22	42/33/22	44/35/28	44/37/33	45/37/34	47/38/35
Wymiary	wys. x szer. x głęb.	mm	290 x 779 x 209	290 x 779 x 209	290 x 779 x 209	290 x 779 x 209	290 x 779 x 209	302 x 1102 x 244	302 x 1102 x 244
Ciężar netto		kg	8	8	8	8	8	13	13
Jednostka zewnętrzna			CU-TZ20WKE	CU-TZ25WKE	CU-TZ35WKE	CU-TZ42WKE	CU-TZ50WKE	CU-TZ60WKE	CU-TZ71WKE
Przepływ powietrza	Chłodzenie / ogrzewanie	m ³ /min	29,7/29,7	30,0/28,9	28,7/29,7	30,4/30,8	32,7/32,7	34,0/34,0	44,7/45,9
Poziom ciśnienia akustycznego ⁴⁾	Chłodzenie / ogrzewanie (Hi)	dB(A)	46/47	47/48	48/50	49/51	48/49	49/51	52/54
Wymiary ⁵⁾	wys. x szer. x głęb.	mm	542 x 780 x 289	542 x 780 x 289	542 x 780 x 289	542 x 780 x 289	619 x 824 x 299	619 x 824 x 299	695 x 875 x 320
Ciężar netto		kg	24	25	31	31	36	36	50
Średnica rury	Rura czynnika ciekłego	cał (mm)	1/4 (6,35)	1/4 (6,35)	1/4 (6,35)	1/4 (6,35)	1/4 (6,35)	1/4 (6,35)	1/4 (6,35)
	Rura czynnika gazowego	cał (mm)	3/8 (9,52)	3/8 (9,52)	3/8 (9,52)	1/2 (12,70)	1/2 (12,70)	1/2 (12,70)	5/8 (15,88)
Zakres długości orurowania		m	3 ÷ 15	3 ÷ 15	3 ÷ 15	3 ÷ 15	3 ÷ 20	3 ÷ 30	3 ÷ 30
Różnica wysokości zainstalowania jednostki wewn. i zewn. ⁶⁾		m	15	15	15	15	15	15	20
Długość przewodu bez konieczności dopętniania czynnika gazowego		m	7,5	7,5	7,5	7,5	7,5	10	10
Dodatkowa ilość czynnika gazowego		g/m	10	10	10	10	15	15	25
Ilość czynnika chłodniczego (R32) / Emisja równoważna CO ₂		kg / t	0,54/0,365	0,67/0,452	0,77/0,520	0,79/0,533	1,14/0,770	1,22/0,824	1,32/0,891
Zakres roboczy	Chłodzenie (min.-maks.)	°C	-10 ÷ +43	-10 ÷ +43	-10 ÷ +43	-10 ÷ +43	-10 ÷ +43	-10 ÷ +43	-10 ÷ +43
	Ogrzewanie (min.-maks.)	°C	-15 ÷ +24	-15 ÷ +24	-15 ÷ +24	-15 ÷ +24	-15 ÷ +24	-15 ÷ +24	-15 ÷ +24

Wyposażenie dodatkowe

CZ-CAPRA1

Adapter interfejsu RAC do integracji z P-Link

Wyposażenie dodatkowe

CZ-RD514C

Sterownik indywidualny przewodowy do jednostek ściennych i konsol podłogowych

1) Wskaźniki EER i COP obliczone zgodnie z normą EN 14511. 2) Etykieta energetyczna na skali od A+++ do D. 3) Roczne zużycie energii obliczone zgodnie z rozporządzeniem (UE) 626/2011. 4) Podane poziomy ciśnienia akustycznego dla jednostki wewnętrznej odnoszą się do wartości zmierzonych w odległości 1 m od czoła i na wysokości 0,8 m poniżej korpusu jednostki. Dla jednostki zewnętrznej – w odległości 1 m od czoła i 1 m od tyłu korpusu jednostki. Ciśnienie akustyczne mierzone zgodnie z normą JIS C 9612. Q-Lo: tryb cichy. Lo: najniższa nastawa prędkości wentylatora. 5) Dodać 70 mm na przyłączy rurowe. 6) Jednostka zewnętrzna zainstalowana wyżej niż jednostka wewnętrzna.



SEER i SCOP: dotyczy KIT-TZ20-WKE i KIT-TZ25-WKE. Tryb SUPER QUIET: dotyczy KIT-TZ20-WKE, KIT-TZ25-WKE i KIT-TZ35-WKE. STEROWANIE PRZEZ INTERNET: wbudowany moduł Wi-Fi.



Ultrakompaktowe jednostki ściennie FZ Inverter

• CZYNNIK R32

- Kompaktowa obudowa o szerokości zaledwie 779 mm
- Poprawa jakości powietrza dzięki filtrowi PM2,5
- Tryb Super Quiet! Tylko 20 dB(A)
- Żaluzje Aerowings kierujące przepływem powietrza
- Duża oszczędność energii
- Praca w trybie chłodzenia nawet w temperaturze -10°C
- Opcjonalne sterowanie przez Internet i sterowanie głosowe

Zestaw			KIT-FZ25-WKE	KIT-FZ35-WKE	KIT-FZ50-WKE	KIT-FZ60-WKE
Wydajność chłodnicza	Nominalna (min.-maks.)	kW	2,50 (0,85 - 3,00)	3,40 (0,85 - 3,90)	5,00 (0,98 - 5,40)	6,00 (0,98 - 6,50)
EER ¹⁾	Nominalny (min.-maks.)	W/W	3,68 (4,05 - 3,33)	3,18 (3,54 - 3,05)	3,03 (3,92 - 2,90)	3,03 (3,92 - 2,83)
SEER ²⁾			6,20 A++	6,10 A++	6,50 A++	6,30 A++
Moc projektowa Pdesign (chłodzenie)		kW	2,50	3,40	5,00	6,00
Pobór mocy w trybie chłodzenia	Nominalny (min.-maks.)	kW	0,68 (0,21 - 0,90)	1,07 (0,24 - 1,28)	1,65 (0,25 - 1,86)	1,98 (0,25 - 2,30)
Roczne zużycie energii ³⁾		kWh/a	141	195	269	333
Wydajność grzewcza	Nominalna (min.-maks.)	kW	3,15 (0,80 - 3,60)	3,84 (0,80 - 4,40)	5,40 (0,98 - 7,50)	6,80 (0,98 - 8,00)
Wydajność grzewcza przy -7°C		kW	2,14	2,60	4,58	5,10
COP ¹⁾	Nominalny (min.-maks.)	W/W	4,04 (4,21 - 3,46)	3,66 (4,10 - 3,41)	3,42 (4,67 - 3,06)	3,15 (4,26 - 3,02)
SCOP ²⁾			4,20 A+	4,20 A+	4,10 A+	4,00 A+
Moc projektowa Pdesign przy -10°C		kW	1,90	2,40	4,00	4,40
Pobór mocy w trybie ogrzewania	Nominalny (min.-maks.)	kW	0,78 (0,19 - 1,04)	1,05 (0,20 - 1,29)	1,58 (0,21 - 2,45)	2,16 (0,23 - 2,65)
Roczne zużycie energii ³⁾		kWh/a	633	800	1366	1540
Jednostka wewnętrzna			CS-FZ25WKE	CS-FZ35WKE	CS-FZ50WKE	CS-FZ60WKE
Zasilanie		V	230	230	230	230
Zalecany bezpiecznik		A	16	16	16	20
Przewód komunikacyjny jednostki wewnętrznej/zewnętrznej		mm ²	4 x 1,5	4 x 1,5	4 x 2,5	4 x 2,5
Przepływ powietrza	Chłodzenie / ogrzewanie	m ³ /min	10,5 / 11,1	10,8 / 11,3	12,5 / 13,2	12,7 / 13,6
Objętość odprowadzanej wilgoci		l/h	1,5	2,0	2,8	3,3
Poziom ciśnienia akustycznego ⁴⁾	Chłodzenie (Hi / Lo / Q-Lo)	dB(A)	37 / 26 / 20	38 / 30 / 20	44 / 37 / 34	45 / 37 / 34
	Ogrzewanie (Hi / Lo / Q-Lo)	dB(A)	37 / 27 / 24	38 / 33 / 25	44 / 37 / 34	45 / 37 / 34
Wymiary	wys. x szer. x głęb.	mm	290 x 779 x 209	290 x 779 x 209	290 x 779 x 209	290 x 779 x 209
Ciężar netto		kg	8	8	8	9
Jednostka zewnętrzna			CU-FZ25WKE	CU-FZ35WKE	CU-FZ50WKE	CU-FZ60WKE
Przepływ powietrza	Chłodzenie / ogrzewanie	m ³ /min	30,4 / 30,4	31,1 / 31,1	32,7 / 32,7	42,6 / 41,5
Poziom ciśnienia akustycznego ⁴⁾	Chłodzenie / ogrzewanie (Hi)	dB(A)	48 / 49	48 / 50	48 / 49	50 / 50
Wymiary ⁵⁾	wys. x szer. x głęb.	mm	542 x 780 x 289	542 x 780 x 289	619 x 824 x 299	695 x 875 x 320
Ciężar netto		kg	24	25	36	43
Średnica rury	Rura czynnika ciekłego	cal (mm)	1/4 (6,35)	1/4 (6,35)	1/4 (6,35)	1/4 (6,35)
	Rura czynnika gazowego	cal (mm)	3/8 (9,52)	3/8 (9,52)	1/2 (12,70)	1/2 (12,70)
Zakres długości orurowania		m	3 ÷ 15	3 ÷ 15	3 ÷ 15	3 ÷ 30
Różnica wysokości zainstalowania jednostki wewn. i zewn. ⁶⁾		m	15	15	15	15
Długość przewodu bez konieczności dopętniania czynnika gazowego		m	7,5	7,5	7,5	7,5
Dodatkowa ilość czynnika gazowego		g/m	10	10	15	15
Ilość czynnika chłodniczego (R32) / Emisja równoważna CO ₂		kg / t	0,54 / 0,365	0,67 / 0,452	1,14 / 0,770	1,11 / 0,749
Zakres roboczy	Chłodzenie (min.-maks.)	°C	-10 ÷ +43	-10 ÷ +43	-10 ÷ +43	-10 ÷ +43
	Ogrzewanie (min.-maks.)	°C	-15 ÷ +24	-15 ÷ +24	-15 ÷ +24	-15 ÷ +24

Wposażenie dodatkowe

CZ-TACG1	Adapter Wi-Fi do inteligentnego sterowania za pośrednictwem aplikacji Panasonic Comfort Cloud
CZ-CAPRA1	Adapter interfejsu RAC do integracji z P-Link

Wposażenie dodatkowe

CZ-RD514C	Sterownik indywidualny przewodowy do jednostek ściennych i konsol podłogowych
------------------	---

1) Wskaźniki EER i COP obliczone zgodnie z normą EN 14511. 2) Etykieta energetyczna w skali od A+++ do D. 3) Roczne zużycie energii obliczone zgodnie z rozporządzeniem (UE) 626/2011. 4) Podane poziomy ciśnienia akustycznego dla jednostki wewnętrznej odnoszą się do wartości zmierzonych w odległości 1 m od czuła i na wysokości 0,8 m poniżej korpusu jednostki. Dla jednostki zewnętrznej – w odległości 1 m od czuła i 1 m od tyłu korpusu jednostki. Ciśnienie akustyczne mierzone zgodnie z normą JIS C 9612. Q-Lo: tryb cichy. Lo: najniższa nastawa prędkości wentylatora. 5) Dodać 70 mm na przyłączy rurowe. 6) Jednostka zewnętrzna zainstalowana wyżej niż jednostka wewnętrzna.



SEER i SCOP: dotyczy KIT-FZ50-WKE. Tryb SUPER QUIET: dotyczy KIT-FZ25-WKE i KIT-FZ35-WKE. STEROWANIE PRZEZ INTERNET: opcja.

Warunki pomiaru: Chłodzenie – temperatura wewnętrzna 27°C ts / 19°C tm. Chłodzenie – temperatura zewnętrzna 35°C ts / 24°C tm. Ogrzewanie – temperatura wewnętrzna 20°C ts. Ogrzewanie – temperatura zewnętrzna 7°C ts / 6°C tm. (ts: temperatura termometru suchego; tm: temperatura termometru mokrego). Dane techniczne mogą ulec zmianie bez uprzedzenia. Szczegółowe informacje o dyrektywie ErP i etykietach energetycznych można znaleźć na naszych stronach www.aircon.panasonic.eu oraz www.ptc.panasonic.eu.

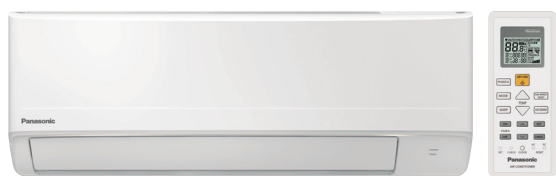

Ultrakompaktowe jednostki ściennie UZ Inverter

• CZYNNIK R32

- Kompaktowa obudowa o szerokości zaledwie 779 mm
- Filtr przeciwpyłowy
- Tryb Super Quiet! Tylko 20 dB(A)
- Żaluzje Aerowings kierujące przepływem powietrza
- Duża oszczędność energii
- Praca w trybie chłodzenia nawet w temperaturze -10°C
- Opcjonalne sterowanie przez Internet i sterowanie głosowe

Zestaw			KIT-UZ25-WKE	KIT-UZ35-WKE	KIT-UZ50-WKE
Wydajność chłodnicza	Nominalna (min.-maks.)	kW	2,50 (0,85 - 3,00)	3,30 (0,85 - 3,80)	5,00 (0,98 - 5,30)
EER ¹⁾	Nominalny (min.-maks.)	W/W	3,68 (4,05 - 3,33)	3,20 (3,54 - 3,06)	3,03 (3,92 - 2,93)
SEER ²⁾			6,20 A++	6,10 A++	6,50 A++
Moc projektowa Pdesign (chłodzenie)		kW	2,50	3,30	5,00
Pobór mocy w trybie chłodzenia	Nominalny (min.-maks.)	kW	0,68 (0,21 - 0,90)	1,03 (0,24 - 1,24)	1,65 (0,25 - 1,81)
Roczne zużycie energii ³⁾		kWh/a	141	189	269
Wydajność grzewcza	Nominalna (min.-maks.)	kW	3,00 (0,80 - 3,50)	3,70 (0,80 - 4,30)	5,40 (0,98 - 7,40)
Wydajność grzewcza przy -7°C		kW	2,08	2,54	4,52
COP ¹⁾	Nominalny (min.-maks.)	W/W	4,05 (4,21 - 3,47)	3,70 (4,10 - 3,44)	3,42 (4,67 - 3,08)
SCOP ²⁾			4,10 A+	4,10 A+	4,10 A+
Moc projektowa Pdesign przy -10°C		kW	1,90	2,40	4,00
Pobór mocy w trybie ogrzewania	Nominalny (min.-maks.)	kW	0,74 (0,19 - 1,01)	1,00 (0,20 - 1,25)	1,58 (0,21 - 2,40)
Roczne zużycie energii ³⁾		kWh/a	649	820	1366
Jednostka wewnętrzna			CS-UZ25WKE	CS-UZ35WKE	CS-UZ50WKE
Zasilanie		V	230	230	230
Zalecany bezpiecznik		A	16	16	16
Przewód komunikacyjny jednostki wewnętrznej/zewnętrznej		mm ²	4 x 1,5	4 x 1,5	4 x 2,5
Przepływ powietrza	Chłodzenie / ogrzewanie	m ³ /min	10,5 / 11,1	10,8 / 11,3	12,5 / 13,2
Objętość odprowadzanej wilgoci		l/h	1,5	1,9	2,8
Poziom ciśnienia akustycznego ⁴⁾	Chłodzenie (Hi / Lo / Q-Lo)	dB(A)	37 / 26 / 20	38 / 30 / 20	44 / 37 / 34
	Ogrzewanie (Hi / Lo / Q-Lo)	dB(A)	37 / 27 / 24	38 / 33 / 25	44 / 37 / 34
Wymiary	wys. x szer. x głęb.	mm	290 x 779 x 209	290 x 779 x 209	290 x 779 x 209
Ciężar netto		kg	8	8	8
Jednostka zewnętrzna			CU-UZ25WKE	CU-UZ35WKE	CU-UZ50WKE
Przepływ powietrza	Chłodzenie / ogrzewanie	m ³ /min	30,4 / 30,4	31,1 / 31,1	32,7 / 32,7
Poziom ciśnienia akustycznego ⁴⁾	Chłodzenie / ogrzewanie (Hi)	dB(A)	48 / 49	48 / 50	48 / 49
Wymiary ⁵⁾	wys. x szer. x głęb.	mm	542 x 780 x 289	542 x 780 x 289	619 x 824 x 299
Ciężar netto		kg	24	25	36
Średnica rury	Rura czynnika ciekłego	cat (mm)	1/4 (6,35)	1/4 (6,35)	1/4 (6,35)
	Rura czynnika gazowego	cat (mm)	3/8 (9,52)	3/8 (9,52)	1/2 (12,70)
Zakres długości orurowania		m	3 ÷ 15	3 ÷ 15	3 ÷ 15
Różnica wysokości zainstalowania jednostki wewn. i zewn. ⁶⁾		m	15	15	15
Długość przewodu bez konieczności dopelniania czynnika gazowego		m	7,5	7,5	7,5
Dodatkowa ilość czynnika gazowego		g/m	10	10	15
Ilość czynnika chłodniczego (R32) / Emisja równoważna CO ₂		kg / t	0,54 / 0,365	0,67 / 0,452	1,14 / 0,770
Zakres roboczy	Chłodzenie (min.-maks.)	°C	-10 ÷ +43	-10 ÷ +43	-10 ÷ +43
	Ogrzewanie (min.-maks.)	°C	-15 ÷ +24	-15 ÷ +24	-15 ÷ +24

Wyposażenie dodatkowe

CZ-TACG1	Adapter Wi-Fi do inteligentnego sterowania za pośrednictwem aplikacji Panasonic Comfort Cloud
CZ-CAPRA1	Adapter interfejsu RAC do integracji z P-Link

Wyposażenie dodatkowe

CZ-RD514C	Sterownik indywidualny przewodowy do jednostek ściennych i konsol podłogowych
-----------	---

1) Wskaźniki EER i COP obliczone zgodnie z normą EN 14511. 2) Etykieta energetyczna na skali od A+++ do D. 3) Roczne zużycie energii obliczone zgodnie z rozporządzeniem (UE) 626/2011. 4) Podane poziomy ciśnienia akustycznego dla jednostki wewnętrznej odnoszą się do wartości zmierzonych w odległości 1 m od czoła i na wysokości 0,8 m poniżej korpusu jednostki. Dla jednostki zewnętrznej – w odległości 1 m od czoła i 1 m od tyłu korpusu jednostki. Ciśnienie akustyczne mierzono zgodnie z normą JIS C 9612. Q-Lo: tryb cichy. Lo: najniższa nastawa prędkości wentylatora. 5) Dodać 70 mm na przyłącze rurowe. 6) Jednostka zewnętrzna zainstalowana wyżej niż jednostka wewnętrzna.



SEER i SCOP: dotyczy KIT-UZ50-WKE. Tryb SUPER QUIET: dotyczy KIT-UZ25-WKE i KIT-UZ35-WKE. STEROWANIE PRZEZ INTERNET: opcja.

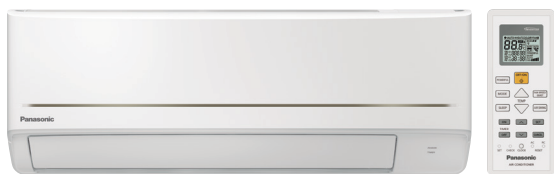

Ultrakompaktowe jednostki ściennie PZ Inverter

• CZYNNIK R32

- Kompaktowa obudowa o szerokości zaledwie 779 mm
- Tryb Super Quiet! Tylko 20 dB(A)
- Żaluzje Aerowings kierujące przepływem powietrza
- Duża oszczędność energii
- Opcjonalne sterowanie przez Internet i sterowanie głosowe

Zestaw			KIT-PZ25-WKE	KIT-PZ35-WKE	KIT-PZ50-WKE
Wydajność chłodnicza	Nominalna (min.-maks.)	kW	2,50 (0,85 - 3,00)	3,40 (0,85 - 3,90)	5,00 (0,98 - 5,40)
EER ¹⁾	Nominalny (min.-maks.)	W/W	3,62 (4,05 - 3,30)	3,09 (3,54 - 3,00)	2,98 (3,92 - 2,86)
SEER ²⁾			6,00 A+	6,00 A+	6,00 A+
Moc projektowa Pdesign (chłodzenie)		kW	2,50	3,40	5,00
Pobór mocy w trybie chłodzenia	Nominalny (min.-maks.)	kW	0,69 (0,21 - 0,91)	1,10 (0,24 - 1,30)	1,68 (0,25 - 1,89)
Roczne zużycie energii ³⁾		kWh/a	146	198	292
Wydajność grzewcza	Nominalna (min.-maks.)	kW	3,15 (0,80 - 3,60)	3,84 (0,80 - 4,40)	5,40 (0,98 - 7,50)
Wydajność grzewcza przy -7°C		kW	2,14	2,60	4,58
COP ¹⁾	Nominalny (min.-maks.)	W/W	4,09 (4,21 - 3,50)	3,69 (4,10 - 3,46)	3,44 (4,67 - 3,07)
SCOP ²⁾			4,10 A+	4,10 A+	4,10 A+
Moc projektowa Pdesign przy -10°C		kW	1,90	2,40	4,00
Pobór mocy w trybie ogrzewania	Nominalny (min.-maks.)	kW	0,77 (0,19 - 1,03)	1,04 (0,20 - 1,27)	1,57 (0,21 - 2,44)
Roczne zużycie energii ³⁾		kWh/a	649	820	1366
Jednostka wewnętrzna			CS-PZ25WKE	CS-PZ35WKE	CS-PZ50WKE
Zasilanie		V	230	230	230
Zalecany bezpiecznik		A	16	16	16
Przewód komunikacyjny jednostki wewnętrznej/zewnętrznej		mm ²	4 x 1,5	4 x 1,5	4 x 2,5
Przepływ powietrza	Chłodzenie / ogrzewanie	m ³ /min	10,5/11,1	10,8/11,3	12,5/13,2
Objętość odprowadzanej wilgoci		l/h	1,5	2,0	2,8
Poziom ciśnienia akustycznego ⁴⁾	Chłodzenie (Hi / Lo / Q-Lo)	dB(A)	37 / 26 / 20	38 / 30 / 20	44 / 37 / 34
	Ogrzewanie (Hi / Lo / Q-Lo)	dB(A)	37 / 27 / 24	38 / 33 / 25	44 / 37 / 34
Wymiary	wys. x szer. x głęb.	mm	290 x 779 x 209	290 x 779 x 209	290 x 779 x 209
Ciężar netto		kg	8	8	8
Jednostka zewnętrzna			CU-PZ25WKE	CU-PZ35WKE	CU-PZ50WKE
Przepływ powietrza	Chłodzenie / ogrzewanie	m ³ /min	30,4/30,4	31,1/31,1	32,7/32,7
Poziom ciśnienia akustycznego ⁴⁾	Chłodzenie / ogrzewanie (Hi)	dB(A)	48 / 49	48 / 50	48 / 49
Wymiary ⁵⁾	wys. x szer. x głęb.	mm	542 x 780 x 289	542 x 780 x 289	619 x 824 x 299
Ciężar netto		kg	24	25	36
Średnica rury	Rura czynnika ciekłego	cal (mm)	1/4 (6,35)	1/4 (6,35)	1/4 (6,35)
	Rura czynnika gazowego	cal (mm)	3/8 (9,52)	3/8 (9,52)	1/2 (12,70)
Zakres długości orurowania		m	3 ÷ 15	3 ÷ 15	3 ÷ 15
Różnica wysokości zainstalowania jednostki wewn. i zewn. ⁶⁾		m	15	15	15
Długość przewodu bez konieczności dopięcia czynnika gazowego		m	7,5	7,5	7,5
Dodatkowa ilość czynnika gazowego		g/m	10	10	15
Ilość czynnika chłodniczego (R32) / Emisja równoważna CO ₂		kg / t	0,54 / 0,365	0,67 / 0,452	1,14 / 0,770
Zakres roboczy	Chłodzenie (min.-maks.)	°C	5 ÷ +43	5 ÷ +43	5 ÷ +43
	Ogrzewanie (min.-maks.)	°C	-15 ÷ +24	-15 ÷ +24	-15 ÷ +24

Wposażenie dodatkowe

CZ-TACG1	Adapter Wi-Fi do inteligentnego sterowania za pośrednictwem aplikacji Panasonic Comfort Cloud
CZ-CAPRA1	Adapter interfejsu RAC do integracji z P-Link

Wposażenie dodatkowe

CZ-RD514C	Sterownik indywidualny przewodowy do jednostek ściennych i konsol podłogowych
------------------	---

1) Wskaźniki EER i COP obliczone zgodnie z normą EN 14511. 2) Etykieta energetyczna w skali od A+++ do D. 3) Roczne zużycie energii obliczone zgodnie z rozporządzeniem (UE) 626/2011. 4) Podane poziomy ciśnienia akustycznego dla jednostki wewnętrznej odnoszą się do wartości zmierzonych w odległości 1 m od czopa i na wysokości 0,8 m poniżej korpusu jednostki. Dla jednostki zewnętrznej – w odległości 1 m od czopa i 1 m od tyłu korpusu jednostki. Ciśnienie akustyczne mierzono zgodnie z normą JIS C 9612. Q-Lo: tryb cichy. Lo: najniższa nastawa prędkości wentylatora. 5) Dodac 70 mm na przyłączy rurowe. 6) Jednostka zewnętrzna zainstalowana wyżej niż jednostka wewnętrzna.



Tryb SUPER QUIET: dotyczy KIT-PZ25-WKE i KIT-PZ35-WKE. STEROWANIE PRZEZ INTERNET: opcja.

Warunki pomiaru: Chłodzenie – temperatura wewnętrzna 27°C ts / 19°C tm. Chłodzenie – temperatura zewnętrzna 35°C ts / 24°C tm. Ogrzewanie – temperatura wewnętrzna 20°C ts. Ogrzewanie – temperatura zewnętrzna 7°C ts / 6°C tm. (ts: temperatura termometru suchego; tm: temperatura termometru mokrego). Dane techniczne mogą ulec zmianie bez uprzedzenia. Szczegółowe informacje o dyrektywie ErP i etykietach energetycznych można znaleźć na naszych stronach www.aircon.panasonic.eu oraz www.ptc.panasonic.eu.



Jednostki ścienne Professional Inverter -20°C

• CZYNNIK R32

- Żaluzje Aerowings kierujące przepływem powietrza
- Przeznaczone do pracy ciągłej
- Klasa energetyczna nawet A+++ w trybie chłodzenia
- Wysoka sprawność nawet w temperaturze -20°C
- Łożyska wentylatora o dużej trwałości
- Dodatkowe czujniki zapobiegające zamrożeniu czynnika ciekłego w orurowaniu
- Automatyczny restart

Zestaw			KIT-Z25-TKEA	KIT-Z35-TKEA	KIT-Z42-TKEA	KIT-Z50-TKEA	KIT-Z71-TKEA
Wydajność chłodnicza	Nominalna (min.-maks.)	kW	2,50 (0,85 - 3,00)	3,50 (0,85 - 4,00)	4,20 (0,98 - 5,00)	5,00 (0,98 - 6,00)	7,10 (0,98 - 8,10)
EER ¹⁾	Nominalny (min.-maks.)	WW	4,90 (5,00 - 4,29)	4,07 (5,00 - 3,64)	3,82 (4,90 - 3,25)	3,60 (3,50 - 3,09)	3,17 (2,33 - 3,03)
SEER ²⁾			8,50 A+++	8,50 A+++	8,50 A+++	8,50 A+++	6,10 A++
Moc projektowa Pdesign		kW	2,50	3,50	4,20	5,00	7,10
Pobór mocy w trybie chłodzenia	Nominalny (min.-maks.)	kW	0,51 (0,17 - 0,70)	0,86 (0,17 - 1,10)	1,10 (0,20 - 1,54)	1,39 (0,28 - 1,94)	2,24 (0,42 - 2,67)
Roczne zużycie energii ³⁾		kWh/a	103	144	173	206	407
Wydajność grzewcza	Nominalna (min.-maks.)	kW	3,40 (0,85 - 5,40)	4,00 (0,85 - 6,60)	5,40 (0,98 - 7,25)	5,80 (0,98 - 8,00)	8,60 (0,98 - 9,90)
Wydajność grzewcza przy -7°C		kW	3,33	4,07	4,30	5,00	6,13
COP ¹⁾	Nominalny (min.-maks.)	WW	4,86 (5,15 - 4,12)	4,35 (5,15 - 3,63)	4,00 (4,45 - 3,37)	4,03 (2,88 - 3,20)	3,51 (2,45 - 3,47)
SCOP ²⁾			4,50 A+	4,40 A+	4,30 A+	4,40 A+	4,00 A+
Moc projektowa Pdesign przy -10°C		kW	2,80	3,60	3,80	4,40	5,50
Pobór mocy w trybie ogrzewania	Nominalny (min.-maks.)	kW	0,70 (0,17 - 1,31)	0,92 (0,17 - 1,82)	1,35 (0,22 - 2,15)	1,44 (0,34 - 2,50)	2,45 (0,40 - 2,85)
Roczne zużycie energii ³⁾		kWh/a	871	1145	1237	1400	1925
Jednostka wewnętrzna			CS-Z25TKEA	CS-Z35TKEA	CS-Z42TKEA	CS-Z50TKEA	CS-Z71TKEA
Zasilanie		V	230	230	230	230	230
Zalecany bezpiecznik		A	16	16	16	16	20
Przewód komunikacyjny jednostki wewnętrznej/zewnętrznej		mm ²	4 x 1,5	4 x 1,5	4 x 1,5	4 x 2,5	4 x 2,5
Przepływ powietrza	Chłodzenie / ogrzewanie	m ³ /min	10,4/11,7	10,7/12,4	18,2/20,2	19,2/21,3	20,2/21,0
Objętość odprowadzanej wilgoci		l/h	1,5	2,0	2,4	2,8	4,1
Poziom ciśnienia akustycznego ⁴⁾	Chłodzenie (Hi / Lo / Q-Lo)	dB(A)	39/25/21	42/28/21	43/32/29	44/37/30	47/38/35
	Ogrzewanie (Hi / Lo / Q-Lo)	dB(A)	41/27/22	43/30/22	44/35/29	44/37/30	47/38/35
Wymiary	wys. x szer. x głęb.	mm	295 x 919 x 194	295 x 919 x 194	302 x 1120 x 236	302 x 1120 x 236	302 x 1120 x 236
Ciężar netto		kg	9	10	12	12	13
Jednostka zewnętrzna			CU-Z25TKEA	CU-Z35TKEA	CU-Z42TKEA	CU-Z50TKEA	CU-Z71TKEA
Poziom ciśnienia akustycznego ⁴⁾	Chłodzenie / ogrzewanie (Hi)	dB(A)	46/48	48/50	48/50	48/50	52/54
Wymiary ⁵⁾	wys. x szer. x głęb.	mm	619 x 824 x 299	619 x 824 x 299	619 x 824 x 299	695 x 875 x 320	695 x 875 x 320
Ciężar netto		kg	37	38	38	43	49
Średnica rury	Rura czynnika ciekłego	cat (mm)	1/4 (6,35)	1/4 (6,35)	1/4 (6,35)	1/4 (6,35)	1/4 (6,35)
	Rura czynnika gazowego	cat (mm)	3/8 (9,52)	3/8 (9,52)	1/2 (12,70)	1/2 (12,70)	5/8 (15,88)
Zakres długości orurowania		m	3 ÷ 20	3 ÷ 20	3 ÷ 20	3 ÷ 30	3 ÷ 30
Różnica wysokości zainstalowania jednostki wewn. i zewn. ⁶⁾		m	15	15	15	15	20
Długość przewodu bez konieczności dopełniania czynnika gazowego		m	7,5	7,5	7,5	7,5	10
Dodatkowa ilość czynnika gazowego		g/m	10	10	10	15	25
Ilość czynnika chłodniczego (R32) / Emisja równoważna CO ₂		kg / t	0,96 / 0,648	1,00 / 0,675	1,08 / 0,729	1,15 / 0,776	1,32 / 0,891
Zakres roboczy	Chłodzenie (min.-maks.)	°C	-20 ÷ +43	-20 ÷ +43	-20 ÷ +43	-20 ÷ +43	-20 ÷ +43
	Ogrzewanie (min.-maks.)	°C	-15 ÷ +24	-15 ÷ +24	-15 ÷ +24	-15 ÷ +24	-15 ÷ +24

Wyposażenie dodatkowe	
CZ-TACG1*	Adapter Wi-Fi do inteligentnego sterowania za pośrednictwem aplikacji Panasonic Comfort Cloud
CZ-CAPRA1*	Adapter interfejsu RAC do integracji z P-Link
PAW-SERVER-PKEA*	Płytkę sterującą do montażu w serwerowniach z ochroną

Wyposażenie dodatkowe	
PAW-WTRAY	Taca ociekowa kompatybilna z podestem pod jednostkę zewnętrzną
PAW-GRDBSE20	Podstawa pod jednostkę zewnętrzną absorbująca hałas i wibracje
PAW-GRDSTD40	Podest pod jednostkę zewnętrzną 400 x 900 x 400 mm

1) Wskaźniki EER i COP obliczone zgodnie z normą EN 14511. 2) Etykieta energetyczna w skali od A+++ do D. 3) Roczne zużycie energii obliczone zgodnie z rozporządzeniem (UE) 626/2011. 4) Podane poziomy ciśnienia akustycznego dla jednostki wewnętrznej odnoszą się do wartości zmierzonych w odległości 1 m od czota i na wysokości 0,8 m poniżej korpusu jednostki. Dla jednostki zewnętrznej – w odległości 1 m od czota i 1 m od tyłu korpusu jednostki. Ciśnienie akustyczne mierzone zgodnie z normą JIS C 9612. Q-Lo: tryb cichy. Lo: najniższa nastawa prędkości wentylatora. 5) Dodać 70 mm na przyłącze rurowe. 6) Jednostka zewnętrzna zainstalowana wyżej niż jednostka wewnętrzna.

* Elementy stosowane zamiennie (zawsze tylko jeden z wymienionych trzech).



SEER i SCOP: dotyczy KIT-Z25-TKEA. Tryb SUPER QUIET: dotyczy KIT-Z25-TKEA. STEROWANIE PRZEZ INTERNET: opcja.



• nanoe™ X

Konsole podłogowe Inverter+ • CZYNNIK R32

- Większe bezpieczeństwo przebywania w pomieszczeniach 24/7 dzięki technologii nanoe™ X (generator nanoe X Mark 1)
- Elegancki sterownik Sky Controller
- Stylistyka, która idealnie wpisuje się w najbardziej nowoczesne wnętrza
- Wysoka klasa efektywności energetycznej A++ SEER i A++ SCOP
- Opcjonalne sterowanie przez Internet i sterowanie głosowe

Zestaw			KIT-Z25-UFE	KIT-Z35-UFE	KIT-Z50-UFE
Wydajność chłodnicza	Nominalna (min.-maks.)	kW	2,50 (0,85 - 3,40)	3,50 (0,85 - 3,80)	5,00 (0,90 - 5,70)
EER ¹⁾	Nominalny (min.-maks.)	W/W	4,81 (3,54 - 3,78)	4,07 (3,54 - 3,73)	3,60 (3,53 - 3,15)
SEER ²⁾			7,90 A++	8,10 A++	6,70 A++
Moc projektowa Pdesign (chłodzenie)		kW	2,50	3,50	5,00
Pobór mocy w trybie chłodzenia	Nominalny (min.-maks.)	kW	0,52 (0,24 - 0,90)	0,86 (0,24 - 1,02)	1,39 (0,26 - 1,81)
Roczne zużycie energii ³⁾		kWh/a	111	151	261
Wydajność grzewcza	Nominalna (min.-maks.)	kW	3,40 (0,85 - 5,00)	4,30 (0,85 - 6,00)	5,80 (0,90 - 8,10)
Wydajność grzewcza przy -7°C		kW	2,88	3,37	5,03
COP ¹⁾	Nominalny (min.-maks.)	W/W	4,47 (3,54 - 3,70)	3,98 (3,54 - 3,43)	3,74 (3,46 - 3,12)
SCOP ²⁾			4,60 A++	4,60 A++	4,30 A+
Moc projektowa Pdesign przy -10°C		kW	2,70	3,20	4,40
Pobór mocy w trybie ogrzewania	Nominalny (min.-maks.)	kW	0,76 (0,24 - 1,35)	1,08 (0,24 - 1,75)	1,55 (0,26 - 2,60)
Roczne zużycie energii ³⁾		kWh/a	822	974	1433
Jednostka wewnętrzna			CS-Z25UFEAW	CS-Z35UFEAW	CS-Z50UFEAW
Przepływ powietrza	Chłodzenie / ogrzewanie	m ³ /min	9,6 / 9,9	9,9 / 10,1	11,6 / 13,2
Objętość odprowadzanej wilgoci		l/h	1,5	2,0	2,8
Poziom ciśnienia akustycznego ⁴⁾	Chłodzenie (Hi / Lo / Q-Lo)	dB(A)	38 / 25 / 20	39 / 26 / 20	44 / 31 / 27
	Ogrzewanie (Hi / Lo / Q-Lo)	dB(A)	38 / 25 / 19	39 / 26 / 19	46 / 33 / 29
Wymiary	wys. x szer. x głęb.	mm	600 x 750 x 207	600 x 750 x 207	600 x 750 x 207
Ciężar netto		kg	13	13	13
Generator nanoe X			Mark 1	Mark 1	Mark 1
Jednostka zewnętrzna			CU-Z25UBEA	CU-Z35UBEA	CU-Z50UBEA
Zasilanie		V	230	230	230
Zalecany bezpiecznik		A	16	16	16
Przewód komunikacyjny jednostki wewnętrznej/zewnętrznej		mm ²	—	—	—
Przepływ powietrza	Chłodzenie / ogrzewanie	m ³ /min	28,7 / 27,2	34,3 / 33,5	39,7 / 38,6
Poziom ciśnienia akustycznego ⁴⁾	Chłodzenie / ogrzewanie (Hi)	dB(A)	46 / 47	48 / 48	48 / 48
Wymiary ⁵⁾	wys. x szer. x głęb.	mm	542 x 780 x 289	619 x 824 x 299	695 x 875 x 320
Ciężar netto		kg	33	35	43
Średnica rury	Rura czynnika ciekłego	cal (mm)	1/4 (6,35)	1/4 (6,35)	1/4 (6,35)
	Rura czynnika gazowego	cal (mm)	3/8 (9,52)	3/8 (9,52)	1/2 (12,70)
Zakres długości orurowania		m	3 ÷ 20	3 ÷ 20	3 ÷ 30
Różnica wysokości zainstalowania jednostki wewn. i zewn. ⁶⁾		m	15	15	20
Długość przewodu bez konieczności dopętniania czynnika gazowego		m	7,5	7,5	7,5
Dodatkowa ilość czynnika gazowego		g/m	10	10	15
Ilość czynnika chłodniczego (R32) / Emisja równoważna CO ₂		kg / t	0,88 / 0,594	0,93 / 0,628	1,13 / 0,763
Zakres roboczy	Chłodzenie (min.-maks.)	°C	-10 ÷ +43	-10 ÷ +43	-10 ÷ +43
	Ogrzewanie (min.-maks.)	°C	-15 ÷ +24	-15 ÷ +24	-15 ÷ +24

Wyposażenie dodatkowe

CZ-TACG1	Adapter Wi-Fi do inteligentnego sterowania za pośrednictwem aplikacji Panasonic Comfort Cloud
CZ-CAPRA1	Adapter interfejsu RAC do integracji z P-Link

Wyposażenie dodatkowe

CZ-RD514C	Sterownik indywidualny przewodowy do jednostek ściennych i konsol podłogowych
------------------	---

1) Wskaźniki EER i COP obliczone zgodnie z normą EN 14511. 2) Etykieta energetyczna w skali od A+++ do D. 3) Roczne zużycie energii obliczone zgodnie z rozporządzeniem (UE) 626/2011. 4) Podane poziomy ciśnienia akustycznego dla jednostek odnoszą się do wartości zmierzonych w odległości 1 m od czoła i na wysokości 1 m nad podłogą. Ciśnienie akustyczne mierzono zgodnie z normą JIS C 9612. Q-Lo: tryb cichy. Lo: najniższa nastawa prędkości wentylatora. 5) Dodać 70 mm na przyłącze rurowe. 6) Jednostka zewnętrzna zainstalowana wyżej niż jednostka wewnętrzna.



SEER i SCOP: dotyczy KIT-Z35-UFE. Tryb SUPER QUIET: dotyczy KIT-Z25-UFE i KIT-Z35-UFE. STEROWANIE PRZEZ INTERNET: opcja. IF DESIGN AWARD 2019: konsole podłogowe nagrodzone prestiżową nagrodą IF Design Award 2019.

Warunki pomiaru: Chłodzenie – temperatura wewnętrzna 27°C ts / 19°C tm. Chłodzenie – temperatura zewnętrzna 35°C ts / 24°C tm. Ogrzewanie – temperatura wewnętrzna 20°C ts. Ogrzewanie – temperatura zewnętrzna 7°C ts / 6°C tm. (ts: temperatura termometru suchego; tm: temperatura termometru mokrego). Dane techniczne mogą ulec zmianie bez uprzedzenia. Szczegółowe informacje o dyrektywie ErP i etykietach energetycznych można znaleźć na naszych stronach www.aircon.panasonic.eu oraz www.ptc.panasonic.eu.



WIĘKSZY WYBÓR
4-KIERUNKOWYCH
JEDNOSTEK
KASETONOWYCH 60x60
W KATALOGU PACI

Panel w kolorze RAL9010
do 4-kierunkowych
jednostek kasetonowych
60x60.

CZ-BT20EW

4-kierunkowe jednostki kasetonowe 60x60 Inverter

• CZYNNIK R32

- Możliwość sterowania za pośrednictwem protokołu KNX i Modbus
- Zaprojektowane do łatwej instalacji w standardowych w Europie otworach podsufitowych 60x60
- Niezwykle kompaktowe i łatwe w montażu jednostki zewnętrzne
- Przetącznik wysokociśnieniowy na wypadek montażu na wysokości powyżej 2,7 m
- Pompa skroplin w zestawie (maks. wysokość podnoszenia 750 mm)
- Jednostka kasetonowa wyposażona we wlot świeżego powietrza

Zestaw*			KIT-Z25-UB4	KIT-Z35-UB4	KIT-Z50-UB4	KIT-Z60-UB4
Wydajność chłodnicza	Nominalna (min.-maks.)	kW	2,50 (0,85 - 3,20)	3,50 (0,85 - 4,00)	5,00 (0,90 - 5,80)	6,00 (0,90 - 6,35)
EER ¹⁾	Nominalny (min.-maks.)	W/W	4,55 (3,54 - 3,90)	3,89 (3,54 - 3,39)	3,25 (3,53 - 3,09)	2,93 (3,53 - 2,89)
SEER ²⁾			6,30 A++	6,50 A++	6,40 A++	6,20 A++
Moc projektowa Pdesign (chłodzenie)		kW	2,50	3,50	5,00	6,00
Pobór mocy w trybie chłodzenia	Nominalny (min.-maks.)	kW	0,55 (0,24 - 0,82)	0,90 (0,24 - 1,18)	1,54 (0,26 - 1,88)	2,05 (0,26 - 2,20)
Roczne zużycie energii ³⁾		kWh/a	139	188	273	339
Wydajność grzewcza	Nominalna (min.-maks.)	kW	3,20 (0,85 - 4,80)	4,50 (0,85 - 5,60)	5,60 (0,90 - 7,10)	7,00 (0,90 - 8,00)
Wydajność grzewcza przy -7°C		kW	2,88	3,37	4,40	5,10
COP ¹⁾	Nominalny (min.-maks.)	W/W	4,05 (3,70 - 3,64)	3,31 (3,70 - 3,20)	3,03 (3,46 - 2,95)	2,92 (3,46 - 2,91)
SCOP ²⁾			4,30 A+	4,20 A+	4,30 A+	4,20 A+
Moc projektowa Pdesign przy -10°C		kW	2,70	3,00	3,80	4,00
Pobór mocy w trybie ogrzewania	Nominalny (min.-maks.)	kW	0,79 (0,23 - 1,32)	1,36 (0,23 - 1,75)	1,85 (0,26 - 2,41)	2,40 (0,26 - 2,75)
Roczne zużycie energii ³⁾		kWh/a	879	1000	1237	1333
Jednostka wewnętrzna			CS-Z25UB4EAW	CS-Z35UB4EAW	CS-Z50UB4EAW	CS-Z60UB4EAW
Panel			CZ-BT20EW	CZ-BT20EW	CZ-BT20EW	CZ-BT20EW
Przepływ powietrza	Chłodzenie / ogrzewanie	m ³ /min	10,5/10,8	10,5/10,8	11,5/11,8	12,4/13,5
Objętość odprowadzanej wilgoci		l/h	1,5	2,0	2,8	3,3
Poziom ciśnienia akustycznego ⁴⁾	Chłodzenie (Hi / Lo / Q-Lo)	dB(A)	34/25/22	34/26/23	37/28/25	42/32/29
	Ogrzewanie (Hi / Lo / Q-Lo)	dB(A)	35/28/25	35/28/25	38/29/26	43/32/29
Wymiary (wys. x szer. x głęb.)	Jednostka wewnętrzna	mm	260 x 575 x 575	260 x 575 x 575	260 x 575 x 575	260 x 575 x 575
	Panel	mm	51 x 700 x 700	51 x 700 x 700	51 x 700 x 700	51 x 700 x 700
Ciężar netto	Jednostka wewnętrzna / panel	kg	18/2,5	18/2,5	18/2,5	18/2,5
Jednostka zewnętrzna			CU-Z25UBEA	CU-Z35UBEA	CU-Z50UBEA	CU-Z60UBEA
Zasilanie		V	230	230	230	230
Zalecany bezpiecznik		A	—	—	—	—
Przewód komunikacyjny jednostki wewnętrznej/zewnętrznej		mm ²	—	—	—	—
Przepływ powietrza	Chłodzenie / ogrzewanie	m ³ /min	28,7/27,2	34,3/33,5	39,7/38,6	42,6/41,5
Poziom ciśnienia akustycznego ⁴⁾	Chłodzenie / ogrzewanie (Hi)	dB(A)	46/47	48/48	48/48	49/50
Wymiary ⁵⁾	wys. x szer. x głęb.	mm	542 x 780 x 289	619 x 824 x 299	695 x 875 x 320	695 x 875 x 320
Ciężar netto		kg	33	35	43	43
Średnica rury	Rura czynnika ciekłego	cat (mm)	1/4 (6,35)	1/4 (6,35)	1/4 (6,35)	1/4 (6,35)
	Rura czynnika gazowego	cat (mm)	3/8 (9,52)	3/8 (9,52)	1/2 (12,70)	1/2 (12,70)
Zakres długości orurowania		m	3 ÷ 20	3 ÷ 20	3 ÷ 30	3 ÷ 30
Różnica wysokości zainstalowania jednostki wewn. i zewn. ⁶⁾		m	15	15	20	20
Długość przewodu bez konieczności dopełnienia czynnika gazowego		m	7,5	7,5	7,5	7,5
Dodatkowa ilość czynnika gazowego		g/m	10	10	15	15
Ilość czynnika chłodniczego (R32) / Emisja równoważna CO ₂		kg / t	0,88 / 0,594	0,93 / 0,628	1,13 / 0,763	1,13 / 0,763
Zakres roboczy	Chłodzenie (min.-maks.)	°C	-10 ÷ +43	-10 ÷ +43	-10 ÷ +43	-10 ÷ +43
	Ogrzewanie (min.-maks.)	°C	-15 ÷ +24	-15 ÷ +24	-15 ÷ +24	-15 ÷ +24

Wyposażenie dodatkowe

CZ-TAC61 Adapter Wi-Fi do inteligentnego sterowania za pośrednictwem aplikacji Panasonic Comfort Cloud

Wyposażenie dodatkowe

CZ-CAPRA1 Adapter interfejsu RAC do integracji z P-Link

CZ-RD52CP Sterownik przewodowy do jednostek kasetonowych

1) Wskaźniki EER i COP obliczone zgodnie z normą EN 14511. 2) Etykieta energetyczna w skali od A+++ do D. 3) Roczne zużycie energii obliczone zgodnie z rozporządzeniem (UE) 626/2011. 4) Podane poziomy ciśnienia akustycznego dla jednostki wewnętrznej odnoszą się do wartości zmierzonych w odległości 1,5 m poniżej urządzenia. Dla jednostki zewnętrznej – w odległości 1 m od czoła i 1 m od tyłu korpusu jednostki. Ciśnienie akustyczne mierzone zgodnie z normą JIS C 9612. Q-Lo: tryb cichy. Lo: najniższa nastawa prędkości wentylatora. 5) Dodać 70 mm na przyłącze rurowe. 6) Jednostka zewnętrzna zainstalowana wyżej niż jednostka wewnętrzna. * Produkt zostanie wycofany jesienią 2021.



SEER i SCOP: dotyczy KIT-Z35-UB4. Tryb SUPER QUIET: dotyczy KIT-Z25-UB4. STEROWANIE PRZEZ INTERNET: opcja.



WIĘKSZY WYBÓR
JEDNOSTEK
KANAŁOWYCH
W KATALOGU PACI

Opcjonalny zestaw
ze sterownikiem
bezprowadowym.
CZ-RL511D



Jednostki kanałowe o niskim ciśnieniu statycznym Inverter • CZYNNIK R32

- Możliwość sterowania za pośrednictwem protokołu KNX i Modbus
- Tryb Eco – oszczędność energii rzędu 20%
- Niezwykle kompaktowe jednostki wewnętrzne bez utraty ciśnienia statycznego (wysokość tylko 200 mm)
- Programator tygodniowy (42 nastawy na tydzień)
- Tryb kontroli ułatwiający wykrywanie usterek
- Pompa skroplin w zestawie

Zestaw			KIT-Z25-UD3	KIT-Z35-UD3	KIT-Z50-UD3	KIT-Z60-UD3
Wydajność chłodnicza	Nominalna (min.-maks.)	kW	2,50 (0,85 - 3,20)	3,50 (0,85 - 4,00)	5,10 (0,90 - 5,70)	6,00 (0,90 - 6,50)
EER ¹⁾	Nominalny (min.-maks.)	W/W	4,31 (3,54 - 3,76)	3,85 (3,54 - 3,36)	3,27 (3,53 - 3,20)	2,94 (3,53 - 2,83)
SEER ²⁾			5,90 A+	5,80 A+	5,90 A+	5,60 A+
Moc projektowa Pdesign (chłodzenie)		kW	2,50	3,50	5,10	6,00
Pobór mocy w trybie chłodzenia	Nominalny (min.-maks.)	kW	0,58 (0,24 - 0,85)	0,91 (0,24 - 1,19)	1,56 (0,26 - 1,78)	2,04 (0,26 - 2,30)
Roczne zużycie energii ³⁾		kWh/a	148	211	303	375
Wydajność grzewcza	Nominalna (min.-maks.)	kW	3,20 (0,85 - 4,60)	4,20 (0,85 - 5,10)	6,10 (0,90 - 7,20)	7,00 (0,90 - 8,00)
Wydajność grzewcza przy -7°C		kW	2,60	3,00	4,50	5,10
COP ¹⁾	Nominalny (min.-maks.)	W/W	4,00 (3,70 - 3,68)	3,82 (3,70 - 3,59)	3,35 (3,46 - 3,27)	3,24 (3,46 - 3,08)
SCOP ²⁾			4,20 A+	4,10 A+	4,10 A+	4,10 A+
Moc projektowa Pdesign przy -10°C		kW	2,60	2,80	4,00	4,60
Pobór mocy w trybie ogrzewania	Nominalny (min.-maks.)	kW	0,80 (0,23 - 1,25)	1,10 (0,23 - 1,42)	1,82 (0,26 - 2,20)	2,16 (0,26 - 2,60)
Roczne zużycie energii ³⁾		kWh/a	867	956	1366	1571
Jednostka wewnętrzna			CS-Z25UD3EAW	CS-Z35UD3EAW	CS-Z50UD3EAW	CS-Z60UD3EAW
Zewnętrzne ciśnienie statyczne ⁴⁾	min.-maks.	Pa	15 ÷ 45	15 ÷ 45	15 ÷ 50	15 ÷ 50
Przepływ powietrza	Chłodzenie / ogrzewanie	m ³ /min	10,5/10,5	11,2/11,2	15,3/15,3	15,7/15,7
Objętość odprowadzanej wilgoci		l/h	1,5	2,0	2,8	3,3
Poziom ciśnienia akustycznego ⁵⁾	Chłodzenie (Hi / Lo / O-Lo)	dB(A)	33/27/24	33/27/24	39/29/26	41/30/27
	Ogrzewanie (Hi / Lo / O-Lo)	dB(A)	35/27/24	35/27/24	39/30/27	41/32/29
Wymiary	wys. x szer. x głęb.	mm	200 x 750 x 640	200 x 750 x 640	200 x 750 x 640	200 x 750 x 640
Ciężar netto		kg	19	19	19	19
Jednostka zewnętrzna			CU-Z25UBEA	CU-Z35UBEA	CU-Z50UBEA	CU-Z60UBEA
Zasilanie		V	230	230	230	230
Zalecany bezpiecznik		A	16	16	16	—
Przewód komunikacyjny jednostki wewnętrznej/zewnętrznej		mm ²	4 x (1,5 ÷ 2,5)	4 x (1,5 ÷ 2,5)	4 x (1,5 ÷ 2,5)	—
Przepływ powietrza	Chłodzenie / ogrzewanie	m ³ /min	28,7/27,2	34,3/33,5	39,7/38,6	42,6/41,5
Poziom ciśnienia akustycznego ⁵⁾	Chłodzenie / ogrzewanie (Hi)	dB(A)	46/47	48/48	48/48	49/50
Wymiary ⁴⁾	wys. x szer. x głęb.	mm	542 x 780 x 289	619 x 824 x 299	695 x 875 x 320	695 x 875 x 320
Ciężar netto		kg	33	35	43	43
Średnica rury	Rura czynnika ciekłego	cal (mm)	1/4 (6,35)	1/4 (6,35)	1/4 (6,35)	1/4 (6,35)
	Rura czynnika gazowego	cal (mm)	3/8 (9,52)	3/8 (9,52)	1/2 (12,70)	1/2 (12,70)
Zakres długości orurowania		m	3 ÷ 20	3 ÷ 20	3 ÷ 30	3 ÷ 30
Różnica wysokości zainstalowania jednostki wewn. i zewn. ⁷⁾		m	15	15	20	20
Długość przewodu bez konieczności dopętlania czynnika gazowego		m	7,5	7,5	7,5	7,5
Dodatkowa ilość czynnika gazowego		g/m	10	10	15	15
Ilość czynnika chłodniczego (R32) / Emisja równoważna CO ₂		kg / t	0,88/0,594	0,93/0,628	1,13/0,763	1,13/0,763
Zakres roboczy	Chłodzenie (min.-maks.)	°C	-10 ÷ +43	-10 ÷ +43	-10 ÷ +43	-10 ÷ +43
	Ogrzewanie (min.-maks.)	°C	-15 ÷ +24	-15 ÷ +24	-15 ÷ +24	-15 ÷ +24

Wyposażenie dodatkowe

CZ-TACG1 Adapter Wi-Fi do inteligentnego sterowania za pośrednictwem aplikacji Panasonic Comfort Cloud

Wyposażenie dodatkowe

CZ-CAPRA1 Adapter interfejsu RAC do integracji z P-Link

CZ-RL511D Opcjonalny zestaw ze sterownikiem bezprzewodowym

1) Wskaźniki EER i COP obliczone zgodnie z normą EN 14511. 2) Etykieta energetyczna w skali od A+++ do D. 3) Roczne zużycia energii obliczone zgodnie z rozporządzeniem (UE) 626/2011. 4) Dane podane w tabeli odnoszą się do wartości zmierzonych przy ciśnieniu 25 Pa (2,5 mmAq), stanowiących domyślne ustawienia fabryczne. Aby uzyskać wartość ponad 6,0 mmAq, na płycie sterującej należy przełączyć Hi na S-Hi. 5) Podane poziomy ciśnienia akustycznego dla jednostki wewnętrznej odnoszą się do wartości zmierzonych 1,5 m poniżej jednostki z kanałem o dł. 1 m po stronie ssawnej i kanałem o dł. 2 m po stronie tłocznej. Dla jednostki zewnętrznej – w odległości 1 m od czota i 1 m od tyłu korpusu jednostki. Ciśnienie akustyczne mierzone zgodnie z normą JIS C 9612. 6) Dodać 100 mm na przyłączyce rurowe dla jednostki wewnętrznej lub 70 mm na przyłączyce rurowe dla jednostki zewnętrznej. 7) Jednostka zewnętrzna zainstalowana wyżej niż jednostka wewnętrzna.



SEER i SCOP: dotyczy KIT-Z25-UD3. STEROWANIE PRZEZ INTERNET: opcja.

Warunki pomiaru: Chłodzenie – temperatura wewnętrzna 27°C ts / 19°C tm. Chłodzenie – temperatura zewnętrzna 35°C ts / 24°C tm. Ogrzewanie – temperatura wewnętrzna 20°C ts. Ogrzewanie – temperatura zewnętrzna 7°C ts / 6°C tm. (ts: temperatura termometru suchego; tm: temperatura termometru mokrego). Dane techniczne mogą ulec zmianie bez uprzedzenia. Szczegółowe informacje o dyrektywie ErP i etykietach energetycznych można znaleźć na naszych stronach www.aircon.panasonic.eu oraz www.ptc.panasonic.eu.

Układ typu multi-split i Free Multi



W razie konieczności zastosowania rozwiązań klimatyzacyjnych obsługujących więcej niż jedno pomieszczenie, firma Panasonic oferuje bardzo rozbudowany wachlarz możliwości podłączenia nawet 5 jednostek wewnętrznych do jednej jednostki zewnętrznej.

Panasonic oferuje najszerszą gamę układów typu multi-split

Dwa typy szeregi jednostek zewnętrznych typu multi-split pozwalają sprostać potrzebom każdego projektu. Moc od 3,5 do 9,0 kW, nawet 5 jednostek wewnętrznych podłączonych do jednej jednostki zewnętrznej.

Free Multi Z				Ultrakompaktowe jednostki ścienne Multi TZ				
Pełna elastyczność do 9,0 kW i nawet 5 przyłączy do podłączenia szerokiej gamy jednostek wewnętrznych, w tym wysokowydajnych jednostek wewnętrznych Etherea uzyskujących klasę energetyczną A+++ /A++				Ultrakompaktowa jednostka TZ o mocy od 4,1 kW do 5,2 kW, klasa energetyczna A++ / A+				
Linia	Wydajność	Przyłącza jednostki wewnętrznej	Maks. klasa energetyczna	Jednostki wewnętrzne				
				Etherea	Ultrakompaktowe jednostki TZ	Konsole podłogowe	Jednostki kasetonowe	Jednostki kanałowe
Multi Z	8 jednostek (3,5 ÷ 9,0 kW)	2 ÷ 5	A+++ / A++	Tak	Tak	Tak	Tak	Tak
Multi TZ	3 jednostki (4,1 ÷ 5,2 kW)	2 ÷ 3	A++ / A+		Tak			

Układy typu multi-split

2 strefy pracy: dzienna i nocna	Praca równoczesna
Rozwiązanie idealne dla 2 stref pracy w dzień i w nocy. Możliwość pracy równoczesnej.	Gdy jednostki wewnętrzne większość czasu pracują równocześnie.

Dlaczego układ multi-split jest lepszy niż kilka oddzielnych jednostek typu split?

Nawet 5 jednostek wewnętrznych podłączonych do jednej jednostki zewnętrznej.

- Tylko jedna kompaktowa jednostka zewnętrzna
- Podwyższony komfort w domu, ponieważ każde pomieszczenie jest ogrzewane lub klimatyzowane przez własną jednostkę wewnętrzną
- Znacznie większa wydajność niż w przypadku układu typu split pojedynczy

- Większa wydajność, ponieważ jednostki zawsze pracują z pełną mocą
- Możliwość podłączenia wszystkich typów jednostek wewnętrznych, takich jak jednostki ścienne i podłogowe, zależnie od tego, jakie rozwiązanie najlepiej sprawdzi się w danym domu

Rozwiązanie oparte na jednostkach typu split pojedynczy

Jedna jednostka wewnętrzna jest podłączona do jednej jednostki zewnętrznej. Jednostka wewnętrzna jest zainstalowana w głównym korytarzu i ogrzewa cały dom. Ogrzewanie w niektórych pomieszczeniach może być niedostateczne, powodując dyskomfort.

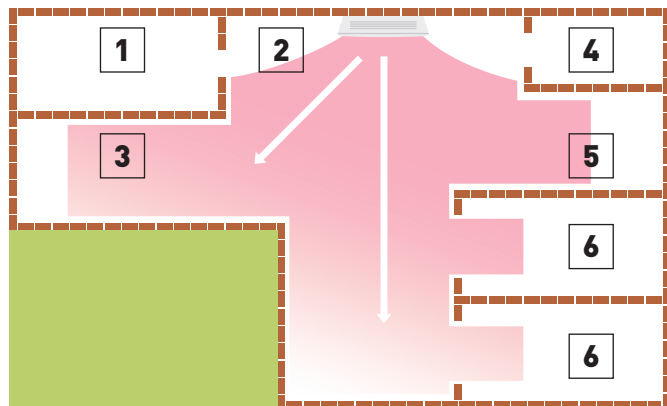

1. Pralnia. 2. Wejście do budynku. 3. Kuchnia/jadalnia. 4. Łazienka. 5. Salon. 6. Sypialnia.

Rozwiązanie oparte na układzie multi-split

Do jednej jednostki zewnętrznej można podłączyć do pięciu jednostek wewnętrznych. Na każde pomieszczenie lub strefę przypada osobna jednostka wewnętrzna. Oznacza to ogromną poprawę komfortu. Na dachu zainstalowana jest tylko jedna jednostka zewnętrzna.

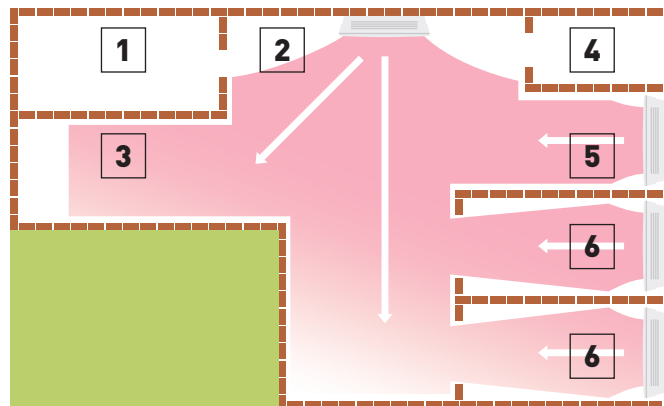



NOWOŚĆ
2021

Opcjonalny sterownik przewodowy.
CZ-RD514C

STEROWANIE PRZEZ INTERNET: wbudowany moduł Wi-Fi.



NOWE Jednostki ściennie Ethera	Jednostka wewnętrzna srebrna	Jednostka wewnętrzna biała matowa	Wydajność		Przewód komunikacyjny jednostki wewn./zewn.	Poziom ciśnienia akustycznego ¹⁾		Wymiary / ciężar netto		Przyłącza rurowe	
			chłodnicza kW	grzewcza kW		Chłodzenie – Ogrzewanie (Hi / Lo / S-Lo) dB(A)		wys. x szer. x głęb. mm / kg		Rura czynnika ciekłego / gazowego cal (mm)	
1,6 kW	—	CS-MZ16XKE	1,60	2,60	4 x 1,5	38 / 26 / 21 – 39 / 27 / 21		295 x 870 x 229 / 10		1/4 (6,35) / 3/8 (9,52)	
2,0 kW	CS-XZ20XKEW	CS-Z20XKEW	2,00	3,20	4 x 1,5	39 / 26 / 21 – 40 / 27 / 21		295 x 870 x 229 / 10		1/4 (6,35) / 3/8 (9,52)	
2,5 kW	CS-XZ25XKEW	CS-Z25XKEW	2,50	3,60	4 x 1,5	41 / 27 / 21 – 43 / 29 / 21		295 x 870 x 229 / 10		1/4 (6,35) / 3/8 (9,52)	
3,5 kW ²⁾	CS-XZ35XKEW	CS-Z35XKEW	3,50	4,50	4 x 1,5	44 / 30 / 21 – 45 / 35 / 21		295 x 870 x 229 / 11		1/4 (6,35) / 3/8 (9,52)	
4,2 kW ³⁾	—	CS-Z42XKEW	4,20	5,60	4 x 1,5	44 / 33 / 27 – 45 / 37 / 31		295 x 870 x 229 / 10		1/4 (6,35) / 3/8 (9,52)	
5,0 kW ⁴⁾	CS-XZ50XKEW	CS-Z50XKEW	5,00	6,80	4 x 2,5	44 / 39 / 32 – 46 / 39 / 32		295 x 1040 x 244 / 12		1/4 (6,35) / 3/8 (9,52)	
7,1 kW	—	CS-Z71XKEW	7,10	8,70	4 x 2,5	49 / 40 / 32 – 49 / 40 / 32		295 x 1040 x 244 / 14		1/4 (6,35) / 1/2 (12,70)	



Opcjonalny sterownik przewodowy.
CZ-RD514C

STEROWANIE PRZEZ INTERNET: wbudowany moduł Wi-Fi.



Ultrakompaktowe jednostki ściennie TZ	Jednostka wewnętrzna	Wydajność		Przewód komunikacyjny jednostki wewn./zewn.	Poziom ciśnienia akustycznego ¹⁾		Wymiary / ciężar netto		Przyłącza rurowe	
		chłodnicza kW	grzewcza kW		Chłodzenie – Ogrzewanie (Hi / Lo / S-Lo) dB(A)		wys. x szer. x głęb. mm / kg		Rura czynnika ciekłego / gazowego cal (mm)	
1,6 kW*	CS-MTZ16WKE	1,60	2,60	4 x 1,5	38 / 27 / 22 – 39 / 28 / 24		290 x 779 x 209 / 8		1/4 (6,35) / 3/8 (9,52)	
2,0 kW	CS-TZ20WKEW	2,00	2,70	4 x 1,5	37 / 25 / 20 – 38 / 26 / 22		290 x 779 x 209 / 8		1/4 (6,35) / 3/8 (9,52)	
2,5 kW	CS-TZ25WKEW	2,50	3,30	4 x 1,5	40 / 26 / 20 – 40 / 27 / 22		290 x 779 x 209 / 8		1/4 (6,35) / 3/8 (9,52)	
3,5 kW ²⁾	CS-TZ35WKEW	3,50	4,00	4 x 1,5	42 / 30 / 20 – 42 / 33 / 22		290 x 779 x 209 / 8		1/4 (6,35) / 3/8 (9,52)	
4,2 kW	CS-TZ42WKEW	4,20	5,00	4 x 1,5	44 / 31 / 29 – 44 / 35 / 34		290 x 779 x 209 / 8		1/4 (6,35) / 1/2 (12,70)	
5,0 kW	CS-TZ50WKEW	5,00	5,80	4 x 2,5	44 / 37 / 33 – 44 / 37 / 33		290 x 779 x 209 / 8		1/4 (6,35) / 1/2 (12,70)	
6,0 kW	CS-TZ60WKEW	6,00	7,00	4 x 2,5	45 / 37 / 34 – 45 / 37 / 34		302 x 1102 x 244 / 13		1/4 (6,35) / 1/2 (12,70)	
7,1 kW	CS-TZ71WKEW	7,10	8,60	4 x 2,5	47 / 38 / 35 – 47 / 38 / 35		302 x 1102 x 244 / 13		1/4 (6,35) / 5/8 (15,88)	



Opcjonalny sterownik przewodowy.
CZ-RD514C

STEROWANIE PRZEZ INTERNET: opcja.



Konsole podłogowe ⁵⁾	Jednostka wewnętrzna	Wydajność		Przewód komunikacyjny jednostki wewn./zewn.	Poziom ciśnienia akustycznego ⁶⁾		Wymiary / ciężar netto		Przyłącza rurowe	
		chłodnicza kW	grzewcza kW		Chłodzenie – Ogrzewanie (Hi / Lo / S-Lo) dB(A)		wys. x szer. x głęb. mm / kg		Rura czynnika ciekłego / gazowego cal (mm)	
2,0 kW	CS-MZ20UFEA	2,00	3,20	4 x 1,5	39 / 27 / 22 – 39 / 27 / 21		600 x 750 x 207 / 13		1/4 (6,35) / 3/8 (9,52)	
2,5 kW	CS-Z25UFEAW	2,50	3,60	4 x 1,5	40 / 27 / 22 – 40 / 27 / 21		600 x 750 x 207 / 13		1/4 (6,35) / 3/8 (9,52)	
3,5 kW ²⁾	CS-Z35UFEAW	3,50	4,50	4 x 1,5	41 / 28 / 22 – 41 / 28 / 21		600 x 750 x 207 / 13		1/4 (6,35) / 3/8 (9,52)	
5,0 kW	CS-Z50UFEAW	5,00	5,30	4 x 1,5	44 / 33 / 29 – 48 / 35 / 31		600 x 750 x 207 / 13		1/4 (6,35) / 1/2 (12,70)	



Panel w kolorze RAL9010 do 4-kierunkowych jednostek kasetonowych 60x60 (sprzedawany oddzielnie).
CZ-BT20EW



Opcjonalny sterownik przewodowy.
CZ-RD52CP

STEROWANIE PRZEZ INTERNET i KOMPATYBILNOŚĆ BMS: opcja.



4-kierunkowe jednostki kasetonowe 60x60	Jednostka wewnętrzna (panel CZ-BT20EW)	Wydajność		Przewód komunikacyjny jednostki wewn./zewn.	Poziom ciśnienia akustycznego ⁷⁾		Wymiary / ciężar netto		Przyłącza rurowe			
		chłodnicza kW	grzewcza kW		Chłodzenie – Ogrzewanie (Hi / Lo / S-Lo) dB(A)		Jednostka wewnętrzna (wys. x szer. x głęb.) mm / kg		Panel (wys. x szer. x głęb.) mm / kg		Rura czynnika ciekłego / gazowego cal (mm)	
2,0 kW	CS-MZ20UB4EA	2,00	3,20	4 x 1,5	35 / 27 / 24 – 36 / 30 / 27		260 x 575 x 575 / 18		51 x 700 x 700 / 2,5		1/4 (6,35) / 3/8 (9,52)	
2,5 kW	CS-Z25UB4EAW	2,50	3,60	4 x 1,5	36 / 27 / 24 – 37 / 30 / 27		260 x 575 x 575 / 18		51 x 700 x 700 / 2,5		1/4 (6,35) / 3/8 (9,52)	
3,5 kW ²⁾	CS-Z35UB4EAW	3,50	4,50	4 x 1,5	36 / 28 / 25 – 37 / 30 / 27		260 x 575 x 575 / 18		51 x 700 x 700 / 2,5		1/4 (6,35) / 3/8 (9,52)	
5,0 kW ⁴⁾	CS-Z50UB4EAW	5,00	6,80	4 x 1,5	39 / 30 / 27 – 40 / 31 / 28		260 x 575 x 575 / 18		51 x 700 x 700 / 2,5		1/4 (6,35) / 1/2 (12,70)	
6,0 kW	CS-Z60UB4EAW	6,00	8,50	4 x 1,5	44 / 34 / 31 – 45 / 34 / 31		260 x 575 x 575 / 18		51 x 700 x 700 / 2,5		1/4 (6,35) / 1/2 (12,70)	



Opcjonalny zestaw ze sterownikiem bezprzewodowym.
CZ-RL511D

STEROWANIE PRZEZ INTERNET i KOMPATYBILNOŚĆ BMS: opcja.



Jednostki kanałowe o niskim ciśnieniu statycznym	Jednostka wewnętrzna	Wydajność		Przewód komunikacyjny jednostki wewn./zewn.	Poziom ciśnienia akustycznego ⁸⁾		Wymiary / ciężar netto		Przyłącza rurowe	
		chłodnicza kW	grzewcza kW		Chłodzenie – Ogrzewanie (Hi / Lo / S-Lo) dB(A)		wys. x szer. x głęb. mm / kg		Rura czynnika ciekłego / gazowego cal (mm)	
2,0 kW	CS-MZ20UD3EA	2,00	3,20	4 x 1,5	34 / 29 / 26 – 36 / 29 / 26		200 x 750 x 640 / 19		1/4 (6,35) / 3/8 (9,52)	
2,5 kW	CS-Z25UD3EAW	2,50	3,60	4 x 1,5	35 / 29 / 26 – 37 / 29 / 26		200 x 750 x 640 / 19		1/4 (6,35) / 3/8 (9,52)	
3,5 kW ²⁾	CS-Z35UD3EAW	3,50	4,50	4 x 1,5	35 / 29 / 26 – 37 / 29 / 26		200 x 750 x 640 / 19		1/4 (6,35) / 3/8 (9,52)	
5,0 kW ⁴⁾	CS-Z50UD3EAW	5,00	6,80	4 x 1,5	41 / 31 / 28 – 41 / 32 / 29		200 x 750 x 640 / 19		1/4 (6,35) / 1/2 (12,70)	
6,0 kW	CS-Z60UD3EAW	6,00	8,50	4 x 1,5	43 / 32 / 29 – 43 / 34 / 31		200 x 750 x 640 / 19		1/4 (6,35) / 1/2 (12,70)	

1) Podane poziomy ciśnienia akustycznego dla jednostki wewnętrznej odnośnie do wartości zmierzonych w odległości 1 m od czoła i na wysokości 0,8 m poniżej korpusu jednostki. Ciśnienie akustyczne mierzone zgodnie z normą JIS C 9612. Q-Lo: tryb cichy. Lo: najniższa nastawa prędkości wentylatora. 2) Wydajność grzewcza w kombinacji z jednostkami zewnętrznymi Free Multi z wyjątkiem CU-Z235TBE. W tym przypadku wydajność grzewcza wynosi 4,20 kW. 3) Wydajność grzewcza w kombinacji z jednostkami zewnętrznymi Free Multi z wyjątkiem CU-Z250TBE. W tym przypadku wydajność grzewcza wynosi 5,00 kW. 4) Wydajność grzewcza w kombinacji z jednostkami zewnętrznymi Free Multi z wyjątkiem CU-Z235TBE. W tym przypadku wydajność grzewcza wynosi 5,30 kW. 5) Kompatybilne tylko z jednostkami zewnętrznymi z czynnikiem R32, wyposażonymi w 2 przyłącza: CU-Z235TBE / CU-Z241TBE / CU-Z250TBE. Minimalna liczba podłączonych jednostek: 2 jednostki wewnętrzne. Konsolle podłogowe są kompatybilne z jednostkami zewnętrznymi z czynnikiem R410A, wyposażonymi w 3, 4 lub 5 przyłącza: CU-3E18PBE, CU-3E23SBE, CU-4E23PBE, CU-4E27PBE i CU-5E34PBE. 6) Podane poziomy ciśnienia akustycznego dla jednostek odnośnie do wartości zmierzonych w odległości 1 m od czoła korpusu i na wysokości 1 m nad podłogą. Ciśnienie akustyczne mierzone zgodnie z normą JIS C 9612. Q-Lo: tryb cichy. Lo: najniższa nastawa prędkości wentylatora. 7) Podane poziomy ciśnienia akustycznego dla jednostki wewnętrznej odnośnie do wartości zmierzonych 1,5 m poniżej jednostki. Ciśnienie akustyczne mierzone zgodnie z normą JIS C 9612. Q-Lo: tryb cichy. Lo: najniższa nastawa prędkości wentylatora. 8) Podane poziomy ciśnienia akustycznego dla jednostki wewnętrznej odnośnie do wartości zmierzonych 1,5 m poniżej jednostki z kanałem o dt. 1 m po stronie ssawnej i kanałem o dt. 2 m po stronie tłocznej. Ciśnienie akustyczne mierzone zgodnie z normą JIS C 9612. * Dane orientacyjne.

Warunki pomiaru: Chłodzenie – temperatura wewnętrzna 27°C ts / 19°C tm. Chłodzenie – temperatura zewnętrzna 35°C ts / 24°C tm. Ogrzewanie – temperatura wewnętrzna 20°C ts. Ogrzewanie – temperatura zewnętrzna 7°C ts / 6°C tm. (ts: temperatura termometru suchego; tm: temperatura termometru mokrego). Dane techniczne mogą ulec zmianie bez uprzedzenia. Szczegółowe informacje o dyrektywie ErP i etykietach energetycznych można znaleźć na naszych stronach www.aircon.panasonic.eu oraz www.ptc.panasonic.eu.



Jednostki zewnętrzne Multi Wall TZ • CZYNNIK R32

Wydajność nominalna jednostki wewnętrznej (min. - maks.)			3,2 ÷ 6,0 kW	3,2 ÷ 7,7 kW	4,5 ÷ 9,5 kW
Jednostka			CU-2TZ41TBE	CU-2TZ50TBE	CU-3TZ52TBE
Wydajność chłodnicza	Nominalna (min.-maks.)	kW	4,10 (1,50 - 4,70)	5,00 (1,50 - 5,40)	5,20 (1,80 - 6,60)
EER ¹⁾	Nominalny (min.-maks.)	W/W	4,14 (5,56 - 3,41)	3,85 (5,56 - 3,33)	4,52 (3,67 - 5,00)
SEER ²⁾			7,10 A++	7,00 A++	7,60 A++
Moc projektowa Pdesign (chłodzenie)		kW	4,10	5,00	5,20
Pobór mocy w trybie chłodzenia	Nominalny (min.-maks.)	kW	0,99 (0,27 - 1,38)	1,30 (0,27 - 1,62)	1,15 (0,36 - 1,80)
Roczne zużycie energii ³⁾		kWh/a	202	250	239
Wydajność grzewcza	Nominalna (min.-maks.)	kW	4,40 (1,10 - 6,30)	5,70 (1,10 - 6,40)	6,80 (1,60 - 7,50)
Wydajność grzewcza przy -7°C		kW	—	—	—
COP ¹⁾	Nominalny (min.-maks.)	W/W	4,44 (5,00 - 3,54)	4,35 (5,00 - 3,62)	4,28 (3,87 - 5,00)
SCOP ²⁾			4,30 A+	4,20 A+	4,20 A+
Moc projektowa Pdesign przy -10°C		kW	3,50	4,50	5,00
Pobór mocy w trybie ogrzewania	Nominalny (min.-maks.)	kW	0,99 (0,22 - 1,78)	1,31 (0,22 - 1,77)	1,59 (0,32 - 1,94)
Roczne zużycie energii ³⁾		kWh/a	1139	1500	1667
Prąd	Chłodzenie / ogrzewanie	A	4,60 / 4,60	6,00 / 6,00	5,30 / 7,30
Zasilanie		V	230	230	230
Poziom ciśnienia akustycznego ⁴⁾	Chłodzenie / ogrzewanie (Hi)	dB(A)	48 / 50	50 / 52	48 / 48
Wymiary ⁵⁾	wys. x szer. x głęb.	mm	542 x 780 x 289	542 x 780 x 289	795 x 875 x 320
Ciężar netto		kg	35	35	71
Średnica rury	Rura czynnika ciekłego	cal (mm)	1/4 (6,35)	1/4 (6,35)	1/4 (6,35)
	Rura czynnika gazowego	cal (mm)	3/8 (9,52)	3/8 (9,52)	3/8 (9,52)
Zakres długości orurowania		m	6 + 30	6 + 30	6 + 50
Zakres długości orurowania doprowadzonego do jednej jednostki		m	3 + 20	3 + 20	3 + 25
Różnica wysokości zainstalowania jednostki wewn. i zewn.		m	10	10	15
Długość przewodu bez konieczności dopełniania czynnika gazowego		m	20	20	30
Dodatkowa ilość czynnika gazowego		g/m	15	15	20
Ilość czynnika chłodniczego (R32) / Emisja równoważna CO ₂		kg / t	0,9 / 0,6075	0,9 / 0,6075	2,1 / 1,4175
Zakres roboczy	Chłodzenie (min.-maks.)	°C	-10 ÷ +46	-10 ÷ +46	-10 ÷ +46
	Ogrzewanie (min.-maks.)	°C	-15 ÷ +24	-15 ÷ +24	-15 ÷ +24

1) Wskaźniki EER i COP obliczone zgodnie z normą EN 14511. 2) Etykieta energetyczna w skali od A+++ do D. 3) Roczne zużycie energii obliczone zgodnie z rozporządzeniem (UE) 626/2011. 4) Podane poziomy ciśnienia akustycznego wyznaczone dla jednostek odnoszą się do wartości zmierzonych w odległości 1 m od czola i 1 m od tytu korpusu. Ciśnienie akustyczne mierzono zgodnie z normą JIS C 9612. 5) Dodać 70 lub 95 mm na przyłącze rurowe.

Możliwe kombinacje jednostek zewnętrznych i wewnętrznych • CZYNNIK R32

Liczba pomieszczeń	Model	Wydajność podłączonej jednostki wewnętrznej (min. / maks.)	Ultrakompaktowe jednostki ściienne TZ					
			16	20	25	35	42	50
2	CU-2TZ41TBE	3,2 ÷ 6,0 kW	✓	✓	✓	✓		
	CU-2TZ50TBE	3,2 ÷ 7,7 kW	✓	✓	✓	✓	✓	✓
3	CU-3TZ52TBE	4,5 ÷ 9,5 kW	✓	✓	✓	✓	✓	✓

Minimalna liczba podłączonych jednostek: 2 jednostki wewnętrzne.



Opcjonalny sterownik przewodowy CZ-RD514C





















STEROWANIE PRZEZ INTERNET:
wbudowany moduł WI-FI



Ultrakompaktowe jednostki ściienne TZ	Jednostka wewnętrzna	Wydajność chłodnicza	Wydajność grzewcza	Przewód komunikacyjny jednostki wewn./zewn.	Poziom ciśnienia akustycznego ¹⁾	Wymiary / ciężar netto	Przyłącza rurowe
		kW	kW		Chłodzenie — Ogrzewanie (Hi / Lo / S-Lo)	wys. x szer. x głęb.	Rura czynnika ciekłego / gazowego
				mm ²	dB(A)	mm / kg	cal (mm)
1,6 kW*	CS-MTZ16WKE	1,60	2,60	4x1,5	38 / 27 / 22 — 39 / 28 / 24	290 x 779 x 209 / 8	1/4 (6,35) / 3/8 (9,52)
2,0 kW	CS-TZ20WKEW	2,00	2,70	4x1,5	37 / 25 / 20 — 38 / 26 / 22	290 x 779 x 209 / 8	1/4 (6,35) / 3/8 (9,52)
2,5 kW	CS-TZ25WKEW	2,50	3,30	4x1,5	40 / 26 / 20 — 40 / 27 / 22	290 x 779 x 209 / 8	1/4 (6,35) / 3/8 (9,52)
3,5 kW	CS-TZ35WKEW	3,50	4,00	4x1,5	42 / 30 / 20 — 42 / 33 / 22	290 x 779 x 209 / 8	1/4 (6,35) / 3/8 (9,52)
4,2 kW	CS-TZ42WKEW	4,20	5,00	4x1,5	44 / 31 / 29 — 44 / 35 / 34	290 x 779 x 209 / 8	1/4 (6,35) / 1/2 (12,70)
5,0 kW	CS-TZ50WKEW	5,00	5,80	4x2,5	44 / 37 / 33 — 44 / 37 / 33	290 x 779 x 209 / 8	1/4 (6,35) / 1/2 (12,70)

1) Podane poziomy ciśnienia akustycznego dla jednostki wewnętrznej odnoszą się do wartości zmierzonych w odległości 1 m od czola i na wysokości 0,8 m poniżej korpusu jednostki. Ciśnienie akustyczne mierzono zgodnie z normą JIS C 9612. Q-Lo: tryb cichy. Lo: najniższa nastawa prędkości wentylatora. * Dane orientacyjne.

Zestawienie rozwiązań

				Wymiary jednostki wewnętrznej	Klasa energetyczna ¹⁾	Jakość powietrza w pomieszczeniach	Komfort	Kompatybilność
Jednostki ściennie Etherea 	Srebrne / białe matowe	2,0 do 7,1 kW	295 x 870 x 229	A+++ A+++	 Generator nanoe X Mark 2	-10°C w trybie chłodzenia -15°C w trybie ogrzewania	Żaluzje Aerowings 2.0  19 dB(A)	Wbudowany moduł Wi-Fi
			(model 295 x 1040 x 244 szer.)					
Ultrakompaktowe jednostki ściennie TZ 	Białe matowe	2,0 do 7,1 kW	290 x 779 x 209	A++ A++	Filtr PM2,5	-10°C w trybie chłodzenia -15°C w trybie ogrzewania	Żaluzje Aerowings  20 dB(A)	Wbudowany moduł Wi-Fi
			(model 295 x 1040 x 244 szer.)					
Ultrakompaktowe jednostki ściennie FZ 	Białe matowe	2,5 do 6,0 kW	290 x 779 x 209	A++ A+	Filtr PM2,5	-10°C w trybie chłodzenia -15°C w trybie ogrzewania	Żaluzje Aerowings  20 dB(A)	Opcjonalny adapter Wi-Fi CZ-TACG1
Ultrakompaktowe jednostki ściennie UZ 	Białe matowe	2,5 do 5,0 kW	290 x 779 x 209	A++ A+	Filtr przeciwpływowy	-10°C w trybie chłodzenia -15°C w trybie ogrzewania	Żaluzje Aerowings  20 dB(A)	Opcjonalny adapter Wi-Fi CZ-TACG1
Ultrakompaktowe jednostki ściennie PZ 	Białe matowe	2,5 do 5,0 kW	290 x 779 x 209	A+ A+	Filtr powietrza	+5°C w trybie chłodzenia -15°C w trybie ogrzewania	Żaluzje Aerowings  20 dB(A)	Opcjonalny adapter Wi-Fi CZ-TACG1
Jednostki ściennie Professional Inverter -20°C 	Białe matowe	2,5 do 7,1 kW	295 x 919 x 194	A+++ A+	Filtr powietrza	-20°C w trybie chłodzenia -15°C w trybie ogrzewania	Żaluzje Aerowings  21 dB(A)	Opcjonalny adapter Wi-Fi CZ-TACG1
			(model 302 x 1120 x 236 szer.)					
Konsole podłogowe 	Białe	2,5 do 5,0 kW	600 x 750 x 207	A++ A+++	 Generator nanoe X Mark 1	-10°C w trybie chłodzenia -15°C w trybie ogrzewania	Podwójny przepływ powietrza  20 dB(A)	Opcjonalny adapter Wi-Fi CZ-TACG1
4-kierunkowe jednostki kasetonowe 60x60 		2,5 do 6,0 kW	260 x 700 x 700	A++ A+	Filtr powietrza	-10°C w trybie chłodzenia -15°C w trybie ogrzewania	Włot świeżego powietrza  22 dB(A)	Opcjonalny adapter Wi-Fi CZ-TACG1
Jednostki kanałowe o niskim ciśnieniu statycznym 		2,5 do 6,0 kW	200 x 750 x 640	A+ A+	Filtr powietrza	-10°C w trybie chłodzenia -15°C w trybie ogrzewania	 24 dB(A)	Opcjonalny adapter Wi-Fi CZ-TACG1

1) Klasa efektywności energetycznej dla wydajności 2,5 kW. * Dane w powyższym zestawieniu dotyczą większości modeli każdej serii. Wymagane parametry należy sprawdzić w specyfikacji danego produktu.

Omówienie funkcjonalności

Oszczędność energii



Econavi w klimatyzatorach domowych

Czujniki następczenia wykrywają i minimalizują straty energii przez optymalizację pracy klimatyzatora odpowiednio do warunków panujących w pomieszczeniu. Oszczędność energii za jednym naciśnięciem przycisku.



System Inverter Plus

Ta klasyfikacja oznacza układy Panasonic o najwyższej wydajności.



System Inverter

Klimatyzatory inwerterowe charakteryzują się wyższą sprawnością i zapewniają lepszy komfort. Dokładnie regulują temperaturę w pomieszczeniu i eliminując jej wahania utrzymują ją na stałym poziomie, a przy tym zużywają mniej energii elektrycznej przy znaczącym obniżeniu hałasu i wibracji.



Sprężarka rotacyjna R2

Sprężarka rotacyjna Panasonic R2. Wytrzymuje ekstremalne warunki pracy, charakteryzuje się wysokimi osiągnięciami i sprawnością.



Czynnik chłodniczy R32

W pompach ciepła z czynnikiem chłodniczym R32 znacznie obniżyliśmy wartość współczynnika GWP (potencjał tworzenia efektu cieplarnianego). Takie rozwiązanie stanowi ważny krok w stronę ograniczenia ilości gazów cieplarnianych. Skład chemiczny czynnika R32 umożliwia jego łatwy recykling.

Doskonałe osiągi i jakość powietrza w pomieszczeniach



nanoe™ X

Technologia wykorzystująca zalety rodników hydroksylowych do neutralizowania zanieczyszczeń, wirusów i bakterii, co pozwala oczyszczać powietrze i usuwać nieprzyjemne zapachy.



Filtr PM2,5

W powietrzu mogą znajdować się cząstki stałe (PM2,5), takie jak kurz, zanieczyszczenia, dym i kropelki cieczy. Ponieważ cząsteczki o rozmiarze 2,5 µm z łatwością dostają się do płuc, mogą powodować problemy zdrowotne.



Filtr przeciwpylowy

Filtr wychwytuje i zatrzymuje cząsteczki zawieszane w powietrzu, dzięki czemu staje się ono czystsze i zdrowsze.



Właściwości antyalergiczne

Układ jest wyposażony w filtr antyalergiczny.



Tryb Super Quiet

Dzięki sprężarkom najnowszej generacji i wentylatorom o podwójnych łopatkach, jednostki zewnętrzne firmy Panasonic są jednymi z najcichszych na rynku. Pracy jednostek wewnętrznych towarzyszy niemal niesłyszalny dźwięk o poziomie głośności 18 dB(A).



Chłodzenie z kontrolą wilgotności

Precyzyjne sterowanie zapobiega gwałtownemu obniżeniu wilgotności w pomieszczeniu przy jednoczesnym utrzymaniu ustawionej temperatury. Utrzymuje wilgotność względną powietrza na poziomie do 10% wyższym niż podczas pracy w trybie chłodzenia. Funkcja idealna do wypoczynku nocnego przy włączonym klimatyzatorze.



Żaluzje Aerowings

Poprawa komfortu dzięki żaluzjom Aerowings. Nawiew powietrza skierowany bezpośrednio na sufit – podwójna klapka w jednostce wewnętrznej rozprasza je równomiernie w pomieszczeniu i zapewnia delikatne chłodzenie (efekt deszczownicy).



-10°C
TRYB CHŁODZENIA

Praca w trybie chłodzenia nawet do -10°C na zewnątrz

Klimatyzator może pracować w trybie chłodzenia nawet, kiedy temperatura na zewnątrz spada do -10°C.



-15°C
TRYB OGRZEWANIA

Praca w trybie ogrzewania nawet do -15°C na zewnątrz

Klimatyzator może pracować w trybie pompy ciepła nawet, kiedy temperatura na zewnątrz spada do -15°C.



DOM LETNISKOWY

Funkcja domu letniskowego

To innowacyjne rozwiązanie polega na utrzymaniu temperatury na poziomie 7/8°C, aby zapobiec zamarzaniu rur w okresie zimowym. Funkcja przydatna w domach letniskowych lub weekendowych.



R22
R410A
REGENERACJA R22/R410A

Renowacja instalacji zawierających czynnik R22/R410A

System regeneracji Panasonic umożliwia wykorzystanie istniejącego orurowania R410A lub R22, o ile jest w dobrym stanie, w nowych, wysokosprawnych instalacjach z czynnikiem chłodniczym R32.



Funkcja usuwania nieprzyjemnych zapachów

Zapobiega powstawaniu przykrych zapachów w wymienniku. Aby zapobiec nadmuchiwanu nieświeżego powietrza, przed rozpoczęciem czyszczenia wymiennika wentylator automatycznie wyłącza się.



Zdemontowany i zmywalny panel czołowy

Panel przedni jest łatwy do utrzymania w czystości. Można go szybko zdemontować, a następnie umyć wodą. Jeżeli panel przedni utrzymywany jest w czystości, urządzenie pracuje bardziej efektywnie, a przez to – energooszczędnie.



Tryb wysokiej wydajności

Tryb pozwala szybko i skutecznie uzyskać komfortową temperaturę w pomieszczeniu, nawet w wyjątkowo gorące lub mroźne dni. Urządzenie może osiągnąć zadaną temperaturę w ciągu 15 minut.



Tryb łagodnego osuszania powietrza

Urządzenie pracujące w tym trybie usuwa nadmiar wilgoci z powietrza i zapewnia komfortowe samopoczucie, bez konieczności zmiany temperatury.



Indywidualne ustawienie kierunku nadmuchu

W zależności od charakterystyki klimatyzowanego pomieszczenia można wybrać pionowy lub poziomy kierunek nadmuchu. Funkcję można wygodnie włączyć za pomocą sterownika.



Automatyczna regulacja kierunku nadmuchu w pionie

Żaluzja urządzenia automatycznie kieruje się w górę i w dół. Kąt nadmuchu można również ustawić pod wybranym kątem za pomocą sterownika.



Ręczna regulacja kierunku nadmuchu w poziomie



Tryb Auto

W zależności od temperatury w pomieszczeniu, urządzenie automatycznie przechodzi w tryb chłodzenia/ogrzewania, aby utrzymać temperaturę na niezmiennym, komfortowym poziomie. W przypadku instalacji typu multi-split funkcja jest ograniczona do pierwszej pracującej jednostki i logika przełączania jest inna, z uwzględnieniem również temperatury zewnętrznej.



Funkcja „gorącego startu”

Jeżeli urządzenie rozpoczyna pracę w trybie ogrzewania lub bezpośrednio po zakończeniu odszraniania, wentylator jednostki wewnętrznej włącza się dopiero po nagraniu wymiennika ciepła.



Zegar czasu rzeczywistego z podwójnym programatorem ON/OFF

Funkcja umożliwia zaprogramowanie w ciągu jednej doby dwóch różnych godzin włączenia i wyłączenia urządzenia (z podaniem godzin i minut).



Programator tygodniowy

Pozwala na zaprogramowanie do 6 operacji na każdy dzień tygodnia.



Sterownik na podczerwień z wyświetlaczem LCD



Automatyczny restart

Funkcja zapewnia automatyczne ponowne włączenie urządzenia, którego praca została nagle przerwana, na przykład z powodu zaniku zasilania. Praca klimatyzatora zostaje niezwłocznie wznowiona przy zachowaniu wcześniej zadanych ustawień.



Długie orurowanie

Wartość określa maksymalną odległość pomiędzy jednostką zewn. a jednostką (jednostkami) wewn. Długie orurowanie pozwala na swobodę wyboru optymalnego sposobu instalacji.



Zdemontowana pokrywa górna

We wcześniejszych modelach klimatyzatorów, czynności obsługowe jednostek zewnętrznych były bardzo pracochłonne. Możliwość zdemontowania górnej pokrywy urządzenia zdecydowanie ułatwia ich przeprowadzenie.



Funkcja autodiagnostyki

Funkcja zapewnia automatyczną diagnostykę nieprawidłowej pracy urządzenia, umożliwiając skrócenie czasu serwisowania jednostki.

Kompatybilność



Adapter interfejsu RAC do integracji z P-Link

Integracja portu CZ-CNT do sterowania PACi i ECOi. Integracja klimatyzatorów domowych z P-Link. Możliwość podłączenia wszystkich modeli do P-Link Teraz możliwa jest pełna kontrola.



Sterowanie przez Internet

System nowej generacji, umożliwiający nieskomplikowane zdalne sterowanie klimatyzacją lub pompą ciepła z dowolnego miejsca, za pośrednictwem połączonego z Internetem komputera PC, smartfona bądź tabletu z systemem Android™ lub iOS.



Łatwe sterowanie przez system BMS

Jednostka wewnętrzna ma wbudowany port komunikacyjny umożliwiający podłączenie pompy ciepła Panasonic do systemu zarządzania budynkiem BMS i sterowanie nią z poziomu tego systemu.







5-letnia gwarancja

Firma Panasonic udziela pełnej pięcioletniej gwarancji na sprężarki do wszystkich modeli klimatyzatorów.

Wposażenie dodatkowe i moduły sterujące

Kompatybilność

 <p>Adapter Wi-Fi do inteligentnego sterowania za pośrednictwem aplikacji Panasonic Comfort Cloud.</p> <p>----- CZ-TACG1</p>	 <p>Adapter interfejsu RAC do integracji z P-Link, plus wejście zewnętrzne i wyjście alarmu/statusu.</p> <p>----- CZ-CAPRA1</p>	 <p>Możliwość wykorzystania interfejsu we wszystkich modelach wyposażonych w złącze CN-CNT.</p> <p>----- PAW-AC-KNX-1i</p>
 <p>Możliwość wykorzystania interfejsu we wszystkich modelach wyposażonych w złącze CN-CNT.</p> <p>----- PAW-AC-MBS-1</p>	 <p>Możliwość wykorzystania interfejsu we wszystkich modelach wyposażonych w złącze CN-CNT.</p> <p>----- PAW-AC-BAC-1</p>	 <p>Możliwość wykorzystania interfejsu we wszystkich modelach wyposażonych w złącze CN-RMT.</p> <p>----- PAW-AC-DIO</p>
 <p>Płytkę sterującą tylko trybem ogrzewania dla jednostek Etherea, 4-kierunkowych kasetonowych 60x60 i kanałowych o niskim ciśnieniu statycznym.</p> <p>----- PAW-AC-HEAT-1</p>	 <p>Sterowanie jednostkami Etherea przez SMS (wymagana dodatkowa karta SIM).</p> <p>----- PAW-SMSCONTROL</p>	 <p>Pozwala na pracę redundancyjną 2 jednostek TKEA.</p> <p>----- PAW-SERVER-PKEA</p>

Sterowniki indywidualne

 <p>Sterownik przewodowy do jednostek ściennych i konsol podłogowych.</p> <p>----- CZ-RD514C</p>	 <p>Sterownik przewodowy do jednostek kasetonowych.</p> <p>----- CZ-RD52CP</p>	 <p>Sterownik na podczerwień Sky Remote. Przewód 2 m do odbiornika podczerwieni do jednostek kanałowych.</p> <p>----- CZ-RL511D</p>
--	--	---

Panel

 <p>Panel w kolorze RAL9010 do 4-kierunkowych jednostek kasetonowych 60x60.</p> <p>----- CZ-BT20EW</p>
--

Zwężka rurowa



 <p>Służy do redukcji średnicy przyłącza przy jednostce wewnętrznej z 1/2 cala na 3/8 cala.</p> <p>----- CZ-MA1P</p>	 <p>Służy do zwiększenia średnicy przyłącza przy jednostce zewnętrznej z 3/8 cala na 1/2 cala.</p> <p>----- CZ-MA2P</p>	 <p>Służy do redukcji średnicy przyłącza przy jednostce wewnętrznej z 5/8 cala na 1/2 cala.</p> <p>----- CZ-MA3P</p>
---	--	---

Tabela kombinacji układów Free Multi R32

Free Multi 2x1 CU-Z235TBE. Minimalna wydajność podłączona: 3,2 kW. Maksymalna wydajność podłączona: 6,0 kW

• Czynnik chłodniczy R32

Wydajność jednostki wewnętrznej	Wydajność chłodnicza (kW). Liczba pomieszczeń			EER	SEER ¹⁾	Znamionowy pobór mocy kW	Roczne zużycie energii kWh	Prąd 230 V	Wydajność grzewcza (kW). Liczba pomieszczeń			COP	SCOP ¹⁾	Znamionowy pobór mocy kW	Roczne zużycie energii kWh	Prąd 230 V
	A	B	Razem (min.-maks.)						W/W	A	B					
1 pomieszczenie																
16	1,60		1,60 (1,10 - 2,30)	3,90		0,41 (0,22 - 0,60)	205	1,95	2,60		2,60 (0,70 - 3,80)	3,77		0,69 (0,17 - 1,11)	345	3,20
20	2,00		2,00 (1,10 - 2,90)	3,85		0,52 (0,22 - 0,77)	260	2,45	3,20		3,20 (0,70 - 4,80)	3,76		0,85 (0,17 - 1,41)	425	3,95
25	2,50		2,50 (1,10 - 3,50)	3,73		0,67 (0,22 - 1,00)	335	3,15	3,60		3,60 (0,70 - 5,50)	3,50		1,03 (0,17 - 1,70)	515	4,75
35	3,50		3,50 (1,10 - 4,00)	3,47		1,01 (0,22 - 1,22)	505	4,70	4,20		4,20 (0,70 - 5,60)	3,44		1,22 (0,17 - 1,68)	610	5,65
2 pomieszczenia																
16 + 16	1,60	1,60	3,20 (1,50 - 4,00)	4,92	8,50 A+++	0,65 (0,25 - 1,00)	325	3,05	2,10	2,10	4,20 (1,10 - 5,60)	4,88	4,60 A++	0,86 (0,21 - 1,34)	430	4,00
16 + 20	1,55	1,95	3,50 (1,50 - 4,50)	4,86	8,50 A+++	0,72 (0,25 - 1,10)	360	3,35	1,85	2,35	4,20 (1,10 - 5,60)	4,88	4,60 A++	0,86 (0,21 - 1,34)	430	4,00
16 + 25	1,35	2,15	3,50 (1,50 - 4,50)	4,86	8,50 A+++	0,72 (0,25 - 1,10)	360	3,35	1,65	2,55	4,20 (1,10 - 5,60)	4,88	4,60 A++	0,86 (0,21 - 1,34)	430	4,00
16 + 35	1,10	2,40	3,50 (1,50 - 4,50)	4,86	8,50 A+++	0,72 (0,25 - 1,10)	360	3,35	1,30	2,90	4,20 (1,10 - 5,60)	4,88	4,60 A++	0,86 (0,21 - 1,34)	430	4,00
20 + 20	1,75	1,75	3,50 (1,50 - 4,50)	4,86	8,50 A+++	0,72 (0,25 - 1,10)	360	3,35	2,10	2,10	4,20 (1,10 - 5,60)	4,88	4,60 A++	0,86 (0,21 - 1,34)	430	4,00
20 + 25	1,55	1,95	3,50 (1,50 - 4,50)	4,86	8,50 A+++	0,72 (0,25 - 1,10)	360	3,35	1,85	2,35	4,20 (1,10 - 5,60)	4,88	4,60 A++	0,86 (0,21 - 1,34)	430	4,00
20 + 35	1,25	2,25	3,50 (1,50 - 4,50)	5,07	8,50 A+++	0,69 (0,25 - 1,05)	345	3,25	1,55	2,65	4,20 (1,10 - 5,60)	5,00	4,60 A++	0,84 (0,21 - 1,29)	420	3,90
25 + 25	1,75	1,75	3,50 (1,50 - 4,50)	5,07	8,50 A+++	0,69 (0,25 - 1,05)	345	3,25	2,10	2,10	4,20 (1,10 - 5,60)	5,00	4,60 A++	0,84 (0,21 - 1,29)	420	3,90
25 + 35	1,45	2,05	3,50 (1,50 - 4,50)	5,07	8,50 A+++	0,69 (0,25 - 1,05)	345	3,25	1,75	2,45	4,20 (1,10 - 5,60)	5,00	4,60 A++	0,84 (0,21 - 1,29)	420	3,90

Free Multi 2x1 CU-Z241TBE. Minimalna wydajność podłączona: 3,2 kW. Maksymalna wydajność podłączona: 6,0 kW

• Czynnik chłodniczy R32

Wydajność jednostki wewnętrznej	Wydajność chłodnicza (kW). Liczba pomieszczeń			EER	SEER ¹⁾	Znamionowy pobór mocy kW	Roczne zużycie energii kWh	Prąd 230 V	Wydajność grzewcza (kW). Liczba pomieszczeń			COP	SCOP ¹⁾	Znamionowy pobór mocy kW	Roczne zużycie energii kWh	Prąd 230 V
	A	B	Razem (min.-maks.)						W/W	A	B					
1 pomieszczenie																
16	1,60		1,60 (1,10 - 2,30)	3,90		0,41 (0,22 - 0,60)	205	1,95	2,60		2,60 (0,70 - 3,80)	3,77		0,69 (0,17 - 1,11)	345	3,20
20	2,00		2,00 (1,10 - 2,90)	3,85		0,52 (0,22 - 0,77)	260	2,45	3,20		3,20 (0,70 - 4,80)	3,76		0,85 (0,17 - 1,41)	425	3,95
25	2,50		2,50 (1,10 - 3,50)	3,73		0,67 (0,22 - 1,00)	335	3,15	3,60		3,60 (0,70 - 5,50)	3,50		1,03 (0,17 - 1,70)	515	4,75
35	3,50		3,50 (1,10 - 4,00)	3,47		1,01 (0,22 - 1,22)	505	4,70	4,50		4,50 (0,70 - 6,20)	3,60		1,25 (0,17 - 1,81)	625	5,80
2 pomieszczenia																
16 + 16	1,60	1,60	3,20 (1,50 - 4,00)	4,71	8,50 A+++	0,68 (0,25 - 0,99)	340	3,15	2,20	2,20	4,40 (1,10 - 7,00)	4,68	4,60 A++	0,94 (0,21 - 1,81)	470	4,35
16 + 20	1,60	2,00	3,60 (1,50 - 4,50)	4,62	8,50 A+++	0,78 (0,25 - 1,15)	390	3,60	2,05	2,55	4,60 (1,10 - 7,00)	4,79	4,60 A++	0,96 (0,21 - 1,79)	480	4,45
16 + 25	1,60	2,50	4,10 (1,50 - 5,20)	4,56	8,50 A+++	0,90 (0,25 - 1,37)	450	4,15	1,80	2,80	4,60 (1,10 - 7,00)	4,79	4,60 A++	0,96 (0,21 - 1,79)	480	4,45
16 + 35	1,30	2,80	4,10 (1,50 - 5,20)	4,56	8,50 A+++	0,90 (0,25 - 1,37)	450	4,15	1,45	3,15	4,60 (1,10 - 7,00)	4,79	4,60 A++	0,96 (0,21 - 1,79)	480	4,45
20 + 20	2,00	2,00	4,00 (1,50 - 5,00)	4,49	8,50 A+++	0,89 (0,25 - 1,31)	445	4,10	2,30	2,30	4,60 (1,10 - 7,00)	4,84	4,60 A++	0,95 (0,21 - 1,77)	475	4,40
20 + 25	1,80	2,30	4,10 (1,50 - 5,20)	4,56	8,50 A+++	0,90 (0,25 - 1,37)	450	4,15	2,05	2,55	4,60 (1,10 - 7,00)	4,84	4,60 A++	0,95 (0,21 - 1,77)	475	4,40
20 + 35	1,50	2,60	4,10 (1,50 - 5,20)	4,56	8,50 A+++	0,90 (0,25 - 1,37)	450	4,15	1,65	2,95	4,60 (1,10 - 7,00)	4,84	4,60 A++	0,95 (0,21 - 1,77)	475	4,40
25 + 25	2,05	2,05	4,10 (1,50 - 5,20)	4,56	8,50 A+++	0,90 (0,25 - 1,37)	450	4,15	2,30	2,30	4,60 (1,10 - 7,00)	4,84	4,60 A++	0,95 (0,21 - 1,77)	475	4,40
25 + 35	1,70	2,40	4,10 (1,50 - 5,20)	4,56	8,50 A+++	0,90 (0,25 - 1,37)	450	4,15	1,90	2,70	4,60 (1,10 - 7,00)	4,84	4,60 A++	0,95 (0,21 - 1,77)	475	4,40

Free Multi 2x1 CU-Z250TBE. Minimalna wydajność podłączona: 3,2 kW. Maksymalna wydajność podłączona: 7,7 kW

• Czynnik chłodniczy R32

Wydajność jednostki wewnętrznej	Wydajność chłodnicza (kW). Liczba pomieszczeń			EER	SEER ¹⁾	Znamionowy pobór mocy kW	Roczne zużycie energii kWh	Prąd 230 V	Wydajność grzewcza (kW). Liczba pomieszczeń			COP	SCOP ¹⁾	Znamionowy pobór mocy kW	Roczne zużycie energii kWh	Prąd 230 V
	A	B	Razem (min.-maks.)						W/W	A	B					
1 pomieszczenie																
16	1,60		1,60 (1,10 - 2,30)	3,90		0,41 (0,22 - 0,60)	205	1,95	2,60		2,60 (0,70 - 3,80)	3,77		0,69 (0,17 - 1,11)	345	3,20
20	2,00		2,00 (1,10 - 2,90)	3,85		0,52 (0,22 - 0,77)	260	2,45	3,20		3,20 (0,70 - 4,80)	3,76		0,85 (0,17 - 1,41)	425	3,95
25	2,50		2,50 (1,10 - 3,50)	3,73		0,67 (0,22 - 1,00)	335	3,15	3,60		3,60 (0,70 - 5,50)	3,50		1,03 (0,17 - 1,70)	515	4,75
35	3,50		3,50 (1,10 - 4,00)	3,47		1,01 (0,22 - 1,22)	505	4,70	4,50		4,50 (0,70 - 6,20)	3,60		1,25 (0,17 - 1,81)	625	5,80
42	4,20		4,20 (1,10 - 4,50)	3,09		1,36 (0,22 - 1,50)	680	6,35	5,00		5,00 (1,10 - 6,40)	3,23		1,55 (0,21 - 2,18)	775	7,15
50	5,00		5,00 (1,20 - 5,10)	2,96		1,69 (0,23 - 1,79)	845	7,80	5,30		5,30 (1,10 - 6,80)	3,23		1,64 (0,21 - 2,29)	820	7,60
2 pomieszczenia																
16 + 16	1,60	1,60	3,20 (1,50 - 4,00)	4,71	8,50 A+++	0,68 (0,25 - 0,99)	340	3,15	2,60	2,60	5,20 (1,10 - 7,00)	4,60	4,60 A++	1,13 (0,21 - 1,81)	565	5,10
16 + 20	1,60	2,00	3,60 (1,50 - 4,50)	4,62	8,50 A+++	0,78 (0,25 - 1,15)	390	3,60	2,40	3,00	5,40 (1,10 - 7,00)	4,58	4,60 A++	1,18 (0,21 - 1,79)	590	5,35
16 + 25	1,60	2,50	4,10 (1,50 - 5,20)	4,56	8,50 A+++	0,90 (0,25 - 1,37)	450	4,15	2,10	3,30	5,40 (1,10 - 7,00)	4,58	4,60 A++	1,18 (0,21 - 1,79)	590	5,35
16 + 35	1,55	3,45	5,00 (1,50 - 5,20)	4,24	8,50 A+++	1,18 (0,25 - 1,37)	590	5,35	1,70	3,70	5,40 (1,10 - 7,00)	4,58	4,60 A++	1,18 (0,21 - 1,79)	590	5,35
16 + 42	1,40	3,60	5,00 (1,50 - 5,40)	4,24	8,50 A+++	1,18 (0,25 - 1,49)	590	5,35	1,55	4,05	5,40 (1,10 - 7,20)	4,63	4,60 A++	1,21 (0,21 - 1,80)	605	5,50
16 + 50	1,20	3,80	5,00 (1,50 - 5,40)	4,24	8,50 A+++	1,18 (0,25 - 1,49)	590	5,35	1,35	4,25	5,40 (1,10 - 7,20)	4,63	4,60 A++	1,21 (0,21 - 1,80)	605	5,50
20 + 20	2,00	2,00	4,00 (1,50 - 5,00)	4,49	8,50 A+++	0,89 (0,25 - 1,31)	445	4,10	2,70	2,70	5,40 (1,10 - 7,00)	4,62	4,60 A++	1,17 (0,21 - 1,77)	585	5,30
20 + 25	2,00	2,50	4,50 (1,50 - 5,40)	4,37	8,50 A+++	1,03 (0,25 - 1,37)	515	4,65	2,40	3,00	5,40 (1,10 - 7,00)	4,62	4,60 A++	1,17 (0,21 - 1,77)	585	5,30
20 + 35	1,80	3,20	5,00 (1,50 - 5,40)	4,24	8,50 A+++	1,18 (0,25 - 1,49)	590	5,35	2,05	3,55	5,40 (1,10 - 7,20)	4,63	4,60 A++	1,21 (0,21 - 1,80)	605	5,50
20 + 42	1,60	3,40	5,00 (1,50 - 5,40)	4,24	8,50 A+++	1,18 (0,25 - 1,49)	590	5,35	1,80	3,80	5,40 (1,10 - 7,20)	4,63	4,60 A++	1,21 (0,21 - 1,80)	605	5,50
20 + 50	1,45	3,55	5,00 (1,50 - 5,40)	4,24	8,50 A+++	1,18 (0,25 - 1,49)	590	5,35	1,60	4,00	5,40 (1,10 - 7,20)	4,63	4,60 A++	1,21 (0,21 - 1,80)	605	5,50
25 + 25	2,50	2,50	5,00 (1,50 - 5,40)	4,24	8,50 A+++	1,18 (0,25 - 1,49)	590	5,35	2,80	2,80	5,40 (1,10 - 7,20)	4,63	4,60 A++	1,21 (0,21 - 1,80)	605	5,50
25 + 35	2,10	2,90	5,00 (1,50 - 5,40)	4,24	8,50 A+++	1,18 (0,25 - 1,49)	590	5,35	2,35	3,25	5,40 (1,10 - 7,20)	4,63	4,60 A++	1,21 (0,21 - 1,80)	605	5,50
25 + 42	1,85	3,15	5,00 (1,50 - 5,40)	4,24	8,50 A+++	1,18 (0,25 - 1,49)	590	5,35	2,10	3,50	5,40 (1,10 - 7,20)	4,63	4,60 A++	1,21 (0,21 - 1,80)	605	5,50
25 + 50	1,65	3,35	5,00 (1,50 - 5,40)	4,24	8,50 A+++	1,18 (0,25 - 1,49)	590	5,35	1,85	3,75	5,40 (1,10 - 7,20)	4,63	4,60 A++	1,21 (0,21 - 1,80)	605	5,50
35 + 35	2,50	2,50	5,00 (1,50 - 5,40)	4,24	8,50 A+++	1,18 (0,25 - 1,49)	590	5,35	2,80	2,80	5,40 (1,10 - 7,20)	4,63				

Free Multi 3x1 CU-3Z52TBE. Minimalna wydajność podłączona: 4,5 kW. Maksymalna wydajność podłączona: 9,5 kW

• Czynniki chłodnicze R32

Wydajność jednostki wewnętrznej	Wydajność chłodnicza (kW). Liczba pomieszczeń				EER	SEER ¹⁾	Znamionowy pobór mocy kW	Roczne zużycie energii kWh	Prąd 230 V	Wydajność chłodnicza (kW). Liczba pomieszczeń				COP	SCOP ¹⁾	Znamionowy pobór mocy kW	Roczne zużycie energii kWh	Prąd 230 V	
	A	B	C	Razem [min.-maks.]						W/W	A	B	C						Razem [min.-maks.]
1 pomieszczenie																			
16	1,60			1,60 (1,30 - 2,30)	4,00		0,40 (0,25 - 0,64)	200	2,00	2,60			2,60 (1,20 - 3,20)	4,33		0,40 (0,30 - 0,94)	300	3,00	
20	2,00			2,00 (1,80 - 2,90)	4,00		0,50 (0,34 - 0,81)	250	2,50	3,20			3,20 (1,20 - 4,10)	4,32		0,74 (0,30 - 1,23)	370	3,70	
25	2,50			2,50 (1,80 - 2,90)	3,97		0,43 (0,34 - 0,81)	315	3,00	3,60			3,60 (1,20 - 4,30)	3,83		0,94 (0,30 - 1,23)	470	4,50	
35	3,50			3,50 (1,80 - 3,80)	3,72		0,94 (0,34 - 1,36)	470	4,30	4,50			4,50 (1,20 - 5,80)	3,66		1,23 (0,30 - 2,10)	615	5,80	
42	4,20			4,20 (1,80 - 4,30)	3,07		1,37 (0,34 - 1,99)	685	6,10	5,60			5,60 (1,20 - 6,80)	3,26		1,72 (0,30 - 2,93)	860	7,70	
50	5,00			5,00 (1,90 - 5,70)	3,23		1,56 (0,34 - 2,13)	775	6,80	6,80			6,80 (1,20 - 6,90)	3,24		2,10 (0,30 - 2,52)	1050	9,20	
2 pomieszczenia																			
16+16	1,60	1,60		3,20 (1,80 - 6,20)	5,42	7,00 A++	0,59 (0,33 - 2,09)	295	2,90	2,60	2,60		5,20 (1,40 - 7,00)	4,13	3,80 A	1,26 (0,34 - 1,99)	630	5,80	
16+20	1,60	2,00		3,60 (1,80 - 6,20)	4,93	7,00 A++	0,73 (0,33 - 2,05)	365	3,50	2,58	3,22		5,80 (1,40 - 7,00)	4,03	3,80 A	1,44 (0,33 - 1,95)	720	6,60	
16+25	1,60	2,50		4,10 (1,80 - 6,20)	4,66	7,00 A++	0,88 (0,33 - 2,05)	440	4,10	2,42	3,78		6,20 (1,40 - 7,00)	3,95	3,80 A	1,57 (0,33 - 1,95)	785	7,20	
16+35	1,60	3,50		5,10 (1,80 - 6,30)	3,89	7,00 A++	1,31 (0,33 - 2,06)	655	6,00	2,13	4,67		6,80 (1,40 - 7,30)	3,89	3,80 A	1,75 (0,29 - 2,05)	875	7,90	
16+42	1,43	3,77		5,20 (1,90 - 6,40)	3,85	7,00 A++	1,36 (0,35 - 2,10)	675	6,20	1,88	4,92		6,80 (1,40 - 7,30)	3,98	3,80 A	1,71 (0,31 - 2,04)	855	7,80	
16+50	1,26	3,94		5,20 (1,90 - 6,80)	4,44	7,20 A++	1,17 (0,34 - 2,04)	585	5,40	1,65	5,15		6,80 (1,40 - 8,00)	4,36	4,00 A+	1,56 (0,27 - 2,15)	780	7,10	
20+20	2,00	2,00		4,00 (1,80 - 6,40)	4,71	7,00 A++	0,85 (0,33 - 2,01)	425	4,00	3,20	3,20		6,40 (1,40 - 7,00)	3,93	3,80 A	1,63 (0,32 - 1,95)	815	7,40	
20+25	2,00	2,50		4,50 (1,80 - 6,20)	4,33	7,00 A++	1,04 (0,33 - 2,01)	520	4,80	3,02	3,78		6,80 (1,40 - 7,00)	3,86	3,80 A	1,76 (0,29 - 1,95)	880	8,00	
20+35	1,89	3,31		5,20 (1,90 - 6,30)	3,85	7,00 A++	1,36 (0,35 - 2,02)	675	6,20	2,47	4,33		6,80 (1,40 - 7,30)	3,98	3,80 A	1,71 (0,28 - 2,04)	855	7,80	
20+42	1,68	3,52		5,20 (1,90 - 6,40)	3,94	7,00 A++	1,32 (0,35 - 2,06)	660	6,00	2,19	4,61		6,80 (1,40 - 7,30)	4,00	3,80 A	1,70 (0,30 - 2,00)	850	7,80	
20+50	1,49	3,71		5,20 (1,90 - 6,80)	4,44	7,20 A++	1,17 (0,34 - 2,04)	585	5,40	1,94	4,86		6,80 (1,40 - 8,00)	4,36	4,00 A+	1,56 (0,27 - 2,15)	780	7,10	
25+25	2,50	2,50		5,00 (1,80 - 6,20)	3,91	7,00 A++	1,28 (0,33 - 2,01)	640	5,80	3,40	3,40		6,80 (1,40 - 7,00)	3,86	3,80 A	1,76 (0,29 - 1,95)	880	8,00	
25+35	2,17	3,03		5,20 (1,90 - 6,30)	3,85	7,00 A++	1,35 (0,35 - 2,02)	675	6,20	2,83	3,97		6,80 (1,40 - 7,30)	3,98	3,80 A	1,71 (0,28 - 2,04)	855	7,80	
25+42	1,94	3,26		5,20 (1,90 - 6,40)	3,94	7,00 A++	1,32 (0,35 - 2,06)	660	6,00	2,54	4,26		6,80 (1,40 - 7,30)	4,00	3,80 A	1,70 (0,28 - 2,00)	850	7,80	
25+50	1,73	3,47		5,20 (1,90 - 6,80)	4,44	7,20 A++	1,17 (0,34 - 2,04)	585	5,40	2,27	4,53		6,80 (1,40 - 8,00)	4,36	4,00 A+	1,56 (0,24 - 2,15)	780	7,10	
35+35	2,60	2,60		5,20 (1,90 - 6,40)	4,06	7,00 A++	1,28 (0,35 - 2,02)	640	5,80	3,40	3,40		6,80 (1,40 - 7,50)	4,02	3,80 A	1,69 (0,27 - 2,06)	845	7,70	
35+42	2,36	2,84		5,20 (1,90 - 6,50)	4,06	7,00 A++	1,28 (0,35 - 2,07)	640	5,80	3,09	3,71		6,80 (1,40 - 7,50)	4,02	3,80 A	1,69 (0,26 - 2,06)	845	7,70	
35+50	2,14	3,06		5,20 (1,90 - 6,90)	4,60	7,20 A++	1,13 (0,36 - 2,04)	565	5,20	2,80	4,00		6,80 (1,40 - 8,00)	4,42	4,00 A+	1,54 (0,24 - 2,08)	770	7,00	
42+42	2,60	2,60		5,20 (1,90 - 6,50)	4,06	7,00 A++	1,28 (0,35 - 2,07)	640	5,80	3,40	3,40		6,80 (1,40 - 7,60)	4,12	3,80 A	1,65 (0,26 - 2,09)	825	7,50	
42+50	2,37	2,83		5,20 (1,90 - 6,90)	4,60	7,20 A++	1,13 (0,36 - 2,04)	565	5,20	3,10	3,70		6,80 (1,40 - 8,00)	4,44	4,00 A+	1,53 (0,24 - 2,08)	765	7,00	
3 pomieszczenia																			
16+16+16	1,60	1,60	1,60	4,80 (1,80 - 7,20)	5,05	8,50 A+++	0,95 (0,36 - 2,13)	475	4,40	2,26	2,26		6,78 (1,50 - 8,10)	4,58	4,20 A+	1,48 (0,29 - 2,10)	740	6,80	
16+16+20	1,60	1,60	2,00	5,20 (1,80 - 7,30)	4,77	8,50 A+++	1,09 (0,36 - 2,18)	545	5,00	2,09	2,62		6,80 (1,60 - 8,30)	4,63	4,20 A+	1,47 (0,32 - 2,17)	735	6,70	
16+16+25	1,46	1,46	2,88	5,20 (1,90 - 7,20)	4,77	8,50 A+++	1,09 (0,39 - 2,09)	545	5,00	1,91	1,91		6,80 (1,60 - 8,30)	4,63	4,20 A+	1,47 (0,32 - 2,17)	735	6,70	
16+16+35	1,24	1,24	2,72	5,20 (1,90 - 7,20)	4,77	8,50 A+++	1,09 (0,39 - 2,04)	545	5,00	1,62	1,62		6,80 (1,60 - 8,30)	4,69	4,20 A+	1,45 (0,34 - 2,10)	725	6,60	
16+16+42	1,12	1,12	2,96	5,20 (1,80 - 7,30)	4,77	8,50 A+++	1,09 (0,39 - 2,09)	545	5,00	1,47	1,47		6,80 (1,60 - 8,30)	4,69	4,20 A+	1,45 (0,31 - 2,10)	725	6,60	
16+16+50	1,01	1,01	3,18	5,20 (1,80 - 7,30)	5,15	8,50 A+++	1,01 (0,42 - 1,91)	505	4,70	1,33	1,33		6,80 (1,60 - 8,30)	5,07	4,20 A+	1,34 (0,33 - 1,94)	670	6,10	
16+20+20	1,48	1,86	1,86	5,20 (1,90 - 7,20)	4,77	8,50 A+++	1,09 (0,39 - 2,09)	545	5,00	1,94	2,43	2,43		6,80 (1,60 - 8,30)	4,66	4,20 A+	1,46 (0,31 - 2,12)	730	6,70
16+20+25	1,36	1,70	2,14	5,20 (1,90 - 7,20)	4,77	8,50 A+++	1,09 (0,39 - 2,09)	545	5,00	1,78	2,23	2,29		6,80 (1,60 - 8,30)	4,66	4,20 A+	1,46 (0,31 - 2,12)	730	6,70
16+20+35	1,17	1,46	2,57	5,20 (1,90 - 7,20)	4,77	8,50 A+++	1,09 (0,39 - 2,00)	545	5,00	1,53	1,92	3,35		6,80 (1,60 - 8,30)	4,69	4,20 A+	1,45 (0,34 - 2,10)	725	6,60
16+20+42	1,07	1,33	2,80	5,20 (1,80 - 7,30)	4,77	8,50 A+++	1,09 (0,39 - 2,09)	545	5,00	1,39	1,74	3,67		6,80 (1,60 - 8,30)	4,72	4,20 A+	1,44 (0,31 - 2,09)	720	6,60
16+20+50	0,97	1,21	3,02	5,20 (1,80 - 7,30)	5,15	8,50 A+++	1,01 (0,42 - 1,86)	505	4,70	1,27	1,58	3,95		6,80 (1,60 - 8,30)	5,11	4,20 A+	1,33 (0,34 - 1,95)	665	6,10
16+25+25	1,26	1,97	1,97	5,20 (1,90 - 7,20)	4,77	8,50 A+++	1,09 (0,39 - 2,09)	545	5,00	1,64	2,58	2,58		6,80 (1,60 - 8,30)	4,66	4,20 A+	1,46 (0,31 - 2,12)	730	6,70
16+25+35	1,09	1,71	2,40	5,20 (1,80 - 7,30)	4,77	8,50 A+++	1,09 (0,39 - 2,09)	545	5,00	1,43	2,24	3,13		6,80 (1,60 - 8,30)	4,69	4,20 A+	1,45 (0,34 - 2,10)	725	6,60
16+25+42	1,00	1,57	2,63	5,20 (1,80 - 7,30)	4,77	8,50 A+++	1,09 (0,39 - 2,09)	545	5,00	1,31	2,05	3,44		6,80 (1,60 - 8,30)	4,72	4,20 A+	1,44 (0,31 - 2,09)	720	6,60
16+25+50	0,91	1,43	2,86	5,20 (1,80 - 7,30)	5,15	8,50 A+++	1,01 (0,42 - 1,86)	505	4,70	1,19	1,87	3,74		6,80 (1,60 - 8,30)	5,11	4,20 A+	1,33 (0,34 - 1,95)	665	6,10
16+35+35	0,96	2,12	2,12	5,20 (1,80 - 7,30)	4,95	8,50 A+++	1,05 (0,39 - 2,04)	525	4,80	1,28	2,77	2,77		6,80 (1,60 - 8,30)	4,76	4,20 A+	1,43 (0,32 - 2,07)	715	6,50
16+35+42	0,89	1,96	2,35	5,20 (1,80 - 7,30)	4,95	8,50 A+++	1,05 (0,39 - 2,04)	525	4,80	1,17	2,56	3,07		6,80 (1,60 - 8,30)	4,79	4,20 A+	1,42 (0,32 - 2,06)	710	6,50
20+20+20	1,73	1,73	1,73	5,19 (1,90 - 7,20)	4,76	8,50 A+++	1,09 (0,39 - 2,04)	545	5,00	2,26	2,26	2,26		6,78 (1,60 - 8,30)	4,64	4,20 A+	1,46 (0,31 - 2,11)	730	6,70
20+20+25	1,60	1,60	2,00	5,20 (1,90 - 7,20)	4,77	8,50 A+++	1,09 (0,39 - 2,04)	545	5,00	2,09	2,62		6,80 (1,60 - 8,30)	4,66	4,20 A+	1,46 (0,31 - 2,11)	730	6,70	
20+20+35	1,39	1,39	2,42	5,20 (1,90 - 7,20)	4,95	8,50 A+++	1,05 (0,39 - 2,00)	525	4,80	1,81	1,81	3,18		6,80 (1,60 - 8,30)	4,72	4,20 A+	1,44 (0,34 - 2,09)	720	6,60
20+20+42	1,27	1,27	2,66	5,20 (1,80 - 7,30)	4,95	8,50 A+++	1,05 (0,39 - 2,04)	525	4,80	1,66	1,66	3,48		6,80 (1,60 - 8,30)	4,76	4,20 A+	1,43 (0,32 - 2,08)	715	6,50
20+20+50	1,16	1,16	2,88	5,20 (1,80 - 7,30)	5,15	8,50 A+++	1,01 (0,42 - 1,86)	505	4,70	1,51	1,51	3,78		6,80 (1,60 - 8,30)	5,11	4,20 A+	1,33 (0,34 - 1,94)	665	6,10
20+25+25	1,48	1,86	1,86	5,20 (1,90 - 7,20)	4,77	8,50 A+++	1,09 (0,39 - 2,04)	545	5,00	1,94	2,43	2,43		6,80 (1,60 - 8,30)	4,66	4,20 A+	1,46 (0,31 - 2,11)	730	6,70
20+25+35	1,29	1,63	2,28	5,20 (1,90 - 7,20)	4,95	8,50 A+++	1,05 (0,39 - 2,00)	525	4,80	1,									

Tabela kombinacji układów Free Multi R32

Free Multi 3x1 CU-3Z68TBE. Minimalna wydajność podłączona: 4,5 kW. Maksymalna wydajność podłączona: 11,2 kW

• Czynniki chłodniczy R32

Wydajność jednostki wewnętrznej	Wydajność chłodnicza (kW). Liczba pomieszczeń				EER	SEER ¹⁾	Znamionowy pobór mocy	Roczne zużycie energii	Prąd 230 V	Wydajność chłodnicza (kW). Liczba pomieszczeń				COP	SCOP ¹⁾	Znamionowy pobór mocy	Roczne zużycie energii	Prąd 230 V
	A	B	C	Razem (min.-maks.)						W/W	kW	kWh	A					
1 pomieszczenie																		
16	1,60			1,60 (1,30 - 2,30)	4,00		0,40 (0,25 - 0,64)	200	2,00	2,60			2,60 (1,20 - 3,20)	4,33		0,60 (0,30 - 0,94)	300	3,00
20	2,00			2,00 (1,80 - 2,90)	4,00		0,50 (0,34 - 0,81)	250	2,50	3,20			3,20 (1,20 - 4,10)	4,32		0,74 (0,30 - 1,23)	370	3,70
25	2,50			2,50 (1,80 - 2,90)	3,97		0,63 (0,34 - 0,81)	315	3,20	3,60			3,60 (1,20 - 4,30)	3,83		0,94 (0,30 - 1,23)	470	4,70
35	3,50			3,50 (1,80 - 3,80)	3,72		0,94 (0,34 - 1,36)	470	4,50	4,50			4,50 (1,20 - 5,80)	3,66		1,23 (0,30 - 2,10)	615	6,00
42	4,20			4,20 (1,80 - 4,30)	3,07		1,37 (0,34 - 1,99)	685	6,40	5,60			5,60 (1,20 - 6,80)	3,26		1,72 (0,30 - 2,93)	860	8,00
50	5,00			5,00 (1,90 - 5,70)	3,23		1,55 (0,34 - 2,13)	775	7,20	6,80			6,80 (1,20 - 6,90)	3,24		2,10 (0,30 - 2,52)	1050	9,70
60	6,00			6,00 (1,90 - 6,20)	2,96		2,03 (0,34 - 2,33)	1015	9,20	8,50			8,50 (1,30 - 9,00)	3,54		2,40 (0,62 - 2,55)	1200	11,10
2 pomieszczenia																		
16 + 16	1,60	1,60		3,20 (1,90 - 6,40)	5,71	6,10 A++	0,56 (0,27 - 2,12)	280	2,80	2,60	2,60		5,20 (2,70 - 9,80)	4,00	3,80 A	1,30 (0,66 - 3,01)	650	5,90
16 + 20	1,60	2,00		3,60 (1,90 - 6,40)	5,22	6,10 A++	0,69 (0,27 - 2,08)	345	3,40	2,58	3,22		5,80 (2,70 - 9,80)	3,92	3,80 A	1,48 (0,65 - 3,02)	740	6,80
16 + 25	1,60	2,50		4,10 (1,90 - 6,40)	4,94	6,10 A++	0,83 (0,27 - 2,08)	415	3,90	2,42	3,78		6,20 (2,70 - 9,80)	3,85	3,80 A	1,61 (0,65 - 3,02)	805	7,40
16 + 35	1,60	3,50		5,10 (1,90 - 6,90)	4,08	6,10 A++	1,25 (0,27 - 2,48)	625	5,70	2,23	4,87		7,10 (2,70 - 9,90)	3,74	3,80 A	1,90 (0,63 - 3,02)	950	8,60
16 + 42	1,60	4,20		5,80 (1,90 - 6,90)	3,60	6,10 A++	1,61 (0,27 - 2,44)	805	7,40	2,26	5,94		8,20 (2,70 - 9,90)	3,52	3,80 A	2,33 (0,63 - 3,02)	1165	10,50
16 + 50	1,60	5,00		6,60 (2,00 - 7,50)	3,63	6,50 A++	1,82 (0,28 - 2,52)	910	8,20	2,06	6,44		8,50 (2,80 - 10,20)	3,76	3,80 A	2,26 (0,56 - 2,99)	1130	10,20
16 + 60	1,43	5,37		6,80 (2,00 - 7,50)	3,49	6,50 A++	1,95 (0,28 - 2,52)	975	8,80	1,79	6,71		8,50 (2,80 - 10,20)	3,76	3,80 A	2,26 (0,56 - 2,99)	1130	10,20
20 + 20	2,00	2,00		4,00 (1,90 - 6,40)	5,00	6,10 A++	0,80 (0,27 - 2,04)	400	3,80	3,20	3,20		6,40 (2,70 - 9,80)	3,83	3,80 A	1,67 (0,64 - 3,02)	835	7,60
20 + 25	2,00	2,50		4,50 (1,90 - 6,40)	4,59	6,10 A++	0,98 (0,27 - 2,04)	490	4,60	3,02	3,78		6,80 (2,70 - 9,80)	3,78	3,80 A	1,80 (0,64 - 3,02)	900	8,10
20 + 35	2,00	3,50		5,50 (1,90 - 6,90)	3,85	6,10 A++	1,43 (0,27 - 2,44)	715	6,50	2,80	4,90		7,70 (2,70 - 9,90)	3,65	3,80 A	2,11 (0,63 - 3,02)	1055	9,50
20 + 42	2,00	4,20		6,20 (1,90 - 6,90)	3,35	6,10 A++	1,85 (0,27 - 2,40)	925	8,40	2,74	5,76		8,50 (2,70 - 9,90)	3,48	3,80 A	2,44 (0,62 - 3,03)	1220	11,00
20 + 50	1,94	4,86		6,80 (2,00 - 7,50)	3,49	6,50 A++	1,95 (0,28 - 2,48)	975	8,80	2,43	6,07		8,50 (2,80 - 10,20)	3,76	3,80 A	2,26 (0,56 - 2,99)	1130	10,20
20 + 60	1,70	5,10		6,80 (2,00 - 7,50)	3,49	6,50 A++	1,95 (0,28 - 2,48)	975	8,80	2,12	6,38		8,50 (2,80 - 10,20)	3,76	3,80 A	2,26 (0,56 - 2,99)	1130	10,20
25 + 25	2,50	2,50		5,00 (1,90 - 6,80)	4,13	6,10 A++	1,21 (0,27 - 2,43)	605	5,60	3,60	3,60		7,20 (2,70 - 9,80)	3,71	3,80 A	1,94 (0,64 - 3,02)	970	8,80
25 + 35	2,50	3,50		6,00 (1,90 - 6,90)	3,47	6,10 A++	1,73 (0,27 - 2,44)	865	7,90	3,37	4,73		8,10 (2,70 - 9,90)	3,60	3,80 A	2,25 (0,63 - 3,02)	1125	10,20
25 + 42	2,50	4,20		6,70 (1,90 - 6,90)	2,94	6,10 A++	2,29 (0,27 - 2,40)	1140	10,30	3,17	5,33		8,50 (2,70 - 9,90)	3,48	3,80 A	2,44 (0,62 - 3,03)	1220	11,00
25 + 50	2,27	4,53		6,80 (1,90 - 7,50)	3,49	6,50 A++	1,95 (0,26 - 2,48)	975	8,80	2,83	5,67		8,50 (2,80 - 10,20)	3,76	3,80 A	2,26 (0,56 - 2,99)	1130	10,20
25 + 60	2,00	4,80		6,80 (1,90 - 7,50)	3,49	6,50 A++	1,95 (0,26 - 2,48)	975	8,80	2,50	6,00		8,50 (2,80 - 10,20)	3,76	3,80 A	2,26 (0,56 - 2,99)	1130	10,20
35 + 35	3,40	3,40		6,80 (1,90 - 7,00)	2,97	6,10 A++	2,29 (0,27 - 2,40)	1145	10,40	4,25	4,25		8,50 (2,80 - 10,00)	3,56	3,80 A	2,39 (0,64 - 3,02)	1195	10,80
35 + 42	3,09	3,71		6,80 (1,90 - 7,10)	3,04	6,10 A++	2,24 (0,27 - 2,50)	1120	10,10	3,86	4,64		8,50 (2,80 - 10,00)	3,56	3,80 A	2,39 (0,60 - 3,02)	1195	10,80
35 + 50	2,80	4,00		6,80 (2,00 - 7,60)	3,64	6,50 A++	1,87 (0,28 - 2,48)	935	8,50	3,50	5,00		8,50 (2,80 - 10,30)	3,86	3,80 A	2,20 (0,54 - 2,97)	1100	10,00
35 + 60	2,51	4,29		6,80 (2,00 - 7,60)	3,64	6,50 A++	1,87 (0,28 - 2,48)	935	8,50	3,13	5,37		8,50 (2,80 - 10,30)	3,86	3,80 A	2,20 (0,54 - 2,97)	1100	10,00
42 + 42	3,40	3,40		6,80 (1,90 - 7,10)	3,02	6,10 A++	2,25 (0,26 - 2,45)	1125	10,20	4,25	4,25		8,50 (2,80 - 10,00)	3,57	3,80 A	2,38 (0,60 - 2,98)	1190	10,80
42 + 50	3,10	3,70		6,80 (2,00 - 7,60)	3,64	6,50 A++	1,87 (0,28 - 2,44)	935	8,50	3,88	4,62		8,50 (2,80 - 10,30)	3,88	3,80 A	2,19 (0,54 - 2,96)	1095	9,90
42 + 60	2,80	4,00		6,80 (2,00 - 7,60)	3,64	6,50 A++	1,87 (0,28 - 2,44)	935	8,50	3,50	5,00		8,50 (2,80 - 10,30)	3,88	3,80 A	2,19 (0,54 - 2,96)	1095	9,90
50 + 50	3,40	3,40		6,80 (2,10 - 8,10)	4,10	6,50 A++	1,66 (0,32 - 2,50)	830	7,60	4,25	4,25		8,50 (2,80 - 10,50)	4,15	3,80 A	2,05 (0,51 - 2,87)	1025	9,30
50 + 60	3,09	3,71		6,80 (2,10 - 8,10)	4,10	6,50 A++	1,66 (0,32 - 2,50)	830	7,60	3,86	4,64		8,50 (2,80 - 10,50)	4,15	3,80 A	2,05 (0,51 - 2,87)	1025	9,30
3 pomieszczenia																		
16 + 16 + 16	1,60	1,60	1,60	4,80 (1,90 - 8,00)	4,85	8,00 A++	0,99 (0,27 - 2,50)	495	4,60	2,60	2,60	2,60	7,80 (3,30 - 10,40)	3,98	4,20 A+	1,96 (0,64 - 2,95)	980	8,90
16 + 16 + 20	1,60	1,60	2,00	5,20 (1,90 - 8,00)	4,60	8,00 A++	1,13 (0,27 - 2,46)	565	5,20	2,58	2,58	3,24	8,40 (3,30 - 10,40)	3,84	4,20 A+	2,19 (0,64 - 2,94)	1095	9,90
16 + 16 + 25	1,60	1,60	2,50	5,70 (1,90 - 8,00)	4,19	8,00 A++	1,36 (0,27 - 2,46)	680	6,20	2,39	2,39	3,72	8,50 (3,30 - 10,40)	3,81	4,20 A+	2,23 (0,64 - 2,94)	1115	10,10
16 + 16 + 35	1,60	1,60	3,50	6,70 (1,90 - 8,00)	3,68	8,00 A++	1,82 (0,27 - 2,37)	910	8,20	2,03	2,03	4,44	8,50 (3,30 - 10,40)	3,94	4,20 A+	2,16 (0,63 - 2,92)	1080	9,80
16 + 16 + 42	1,47	1,47	3,86	6,80 (1,90 - 8,10)	3,66	8,00 A++	1,86 (0,27 - 2,46)	930	8,40	1,84	1,84	4,82	8,50 (3,30 - 10,50)	3,95	4,20 A+	2,15 (0,62 - 2,95)	1075	9,70
16 + 16 + 50	1,33	1,33	4,14	6,80 (2,00 - 8,50)	3,93	8,00 A++	1,73 (0,32 - 2,42)	865	7,90	1,66	1,66	5,18	8,50 (3,20 - 10,60)	4,21	4,20 A+	2,02 (0,60 - 2,80)	1010	9,10
16 + 16 + 60	1,18	1,18	4,44	6,80 (2,00 - 8,50)	3,93	8,00 A++	1,73 (0,32 - 2,42)	865	7,90	1,48	1,48	5,54	8,50 (3,20 - 10,60)	4,21	4,20 A+	2,02 (0,60 - 2,80)	1010	9,10
16 + 20 + 20	1,60	2,00	2,00	6,00 (1,90 - 8,00)	4,38	8,00 A++	1,28 (0,27 - 2,46)	640	5,80	2,42	3,04	3,04	8,50 (3,30 - 10,40)	3,83	4,20 A+	2,22 (0,63 - 2,93)	1104	10,00
16 + 20 + 25	1,60	2,00	2,50	6,10 (1,90 - 8,00)	4,01	8,00 A++	1,52 (0,27 - 2,46)	760	6,90	2,23	2,79	3,48	8,50 (3,30 - 10,40)	3,83	4,20 A+	2,22 (0,63 - 2,93)	1110	10,00
16 + 20 + 35	1,53	1,92	3,35	6,80 (1,90 - 8,00)	3,66	8,00 A++	1,86 (0,27 - 2,37)	930	8,40	1,92	3,19	4,19	8,50 (3,30 - 10,40)	3,95	4,20 A+	2,15 (0,62 - 2,86)	1075	9,70
16 + 20 + 42	1,39	1,74	3,67	6,80 (1,90 - 8,10)	3,66	8,00 A++	1,86 (0,27 - 2,42)	930	8,40	1,74	2,18	4,58	8,50 (3,30 - 10,50)	3,95	4,20 A+	2,15 (0,62 - 2,86)	1075	9,70
16 + 20 + 50	1,27	1,58	3,95	6,80 (2,00 - 8,50)	4,05	8,00 A++	1,68 (0,32 - 2,42)	840	7,70	1,58	1,98	4,94	8,50 (3,20 - 10,60)	4,23	4,20 A+	2,01 (0,60 - 2,79)	1005	9,10
16 + 20 + 60	1,13	1,42	4,25	6,80 (2,00 - 8,50)	4,05	8,00 A++	1,68 (0,32 - 2,42)	840	7,70	1,42	1,77	5,31	8,50 (3,20 - 10,60)	4,23	4,20 A+	2,01 (0,60 - 2,79)	1005	9,10
16 + 25 + 25	1,60	2,50	2,50	6,60 (1,90 - 8,00)	3,73	8,00 A++	1,77 (0,27 - 2,46)	885	8,00	2,06	3,22	3,22	8,50 (3,30 - 10,40)	3,83	4,20 A+	2,22 (0,63 - 2,92)	1110	10,00
16 + 25 + 35																		

Free Multi 3x1 CU-3Z68TBE. Minimalna wydajność podłączona: 4,5 kW. Maksymalna wydajność podłączona: 11,2 kW

• Czynniki chłodnicze R32

Wydajność jednostki wewnętrznej	Wydajność chłodnicza (kW). Liczba pomieszczeń				EER	SEER ¹⁾	Znamionowy pobór mocy kW	Roczne zużycie energii kWh	Prąd 230 V	Wydajność chłodnicza (kW). Liczba pomieszczeń				COP	SCOP ¹⁾	Znamionowy pobór mocy kW	Roczne zużycie energii kWh	Prąd 230 V
	A	B	C	Razem (min.-maks.)						A	B	C	Razem (min.-maks.)					
25+25+35	2,00	2,00	2,80	6,80(1,90-8,00)	3,66	8,00 A++	1,86(0,27-2,32)	930	8,40	2,50	2,50	3,50	8,50(3,30-10,40)	3,95	4,20 A+	2,15(0,62-2,85)	1075	9,70
25+25+42	1,85	1,85	3,10	6,80(1,90-8,10)	3,74	8,00 A++	1,82(0,29-2,42)	910	8,20	2,31	2,31	3,88	8,50(3,30-10,50)	3,97	4,20 A+	2,14(0,62-2,89)	1070	9,70
25+25+50	1,70	1,70	3,40	6,80(2,00-8,50)	4,05	8,00 A++	1,68(0,34-2,38)	840	7,70	2,13	2,13	4,24	8,50(3,20-10,60)	4,25	4,20 A+	2,00(0,60-2,78)	1000	9,00
25+25+60	1,55	1,55	3,70	6,80(2,00-8,50)	4,05	8,00 A++	1,68(0,34-2,38)	840	7,70	1,93	1,93	4,64	8,50(3,20-10,60)	4,25	4,20 A+	2,00(0,60-2,78)	1000	9,00
25+35+35	1,78	2,51	2,51	6,80(1,90-8,10)	3,74	8,00 A++	1,82(0,29-2,33)	910	8,20	2,24	3,13	3,13	8,50(3,30-10,50)	4,01	4,20 A+	2,12(0,64-2,87)	1060	9,60
25+35+42	1,67	2,33	2,80	6,80(1,90-8,20)	3,74	8,00 A++	1,82(0,29-2,42)	910	8,20	2,08	2,92	3,50	8,50(3,30-10,50)	4,03	4,20 A+	2,11(0,64-2,86)	1055	9,50
25+35+50	1,55	2,16	3,09	6,80(2,00-8,50)	4,05	8,00 A++	1,68(0,34-2,33)	840	7,70	1,93	2,70	3,87	8,50(3,20-10,60)	4,29	4,20 A+	1,99(0,60-2,76)	990	9,00
25+42+42	1,56	2,62	2,62	6,80(1,90-8,20)	3,84	8,00 A++	1,77(0,29-2,37)	885	8,00	1,94	3,28	3,28	8,50(3,30-10,50)	4,05	4,20 A+	2,10(0,63-2,86)	1050	9,50
35+35+35	2,26	2,26	2,26	6,80(1,90-8,20)	3,83	8,00 A++	1,77(0,29-2,33)	885	8,00	2,83	2,83	2,83	8,49(3,30-10,50)	4,12	4,20 A+	2,06(0,63-2,85)	1030	9,30
35+35+42	2,13	2,13	2,54	6,80(1,90-8,20)	3,84	8,00 A++	1,77(0,29-2,33)	885	8,00	2,66	2,66	3,18	8,50(3,30-10,50)	4,15	4,20 A+	2,05(0,63-2,80)	1025	9,30

1) Etykieta energetyczna w skali od A+++ do D.

Free Multi 4x1 CU-4Z68TBE. Minimalna wydajność podłączona: 4,5 kW. Maksymalna wydajność podłączona: 11,5 kW

• Czynniki chłodnicze R32

Wydajność jednostki wewnętrznej	Wydajność chłodnicza (kW). Liczba pomieszczeń				EER	SEER ¹⁾	Znamionowy pobór mocy kW	Roczne zużycie energii kWh	Prąd 230 V	Wydajność chłodnicza (kW). Liczba pomieszczeń				COP	SCOP ¹⁾	Znamionowy pobór mocy kW	Roczne zużycie energii kWh	Prąd 230 V
	A	B	C	D						Razem (min.-maks.)	A	B	C					
1 pomieszczenie																		
16	1,60			1,60(1,30-2,30)	4,00		0,40(0,25-0,64)	200	2,00	2,60			2,60(1,20-3,20)	4,33		0,60(0,30-0,96)	300	3,00
20	2,00			2,00(1,80-2,90)	4,00		0,50(0,34-0,81)	250	2,50	3,20			3,20(1,20-4,10)	4,32		0,74(0,30-1,23)	370	3,70
25	2,50			2,50(1,90-2,90)	3,77		0,63(0,34-0,81)	315	3,20	3,60			3,60(1,20-4,30)	3,83		0,94(0,30-1,23)	470	4,70
35	3,50			3,50(1,80-3,80)	3,72		0,94(0,34-1,36)	470	4,50	4,50			4,50(1,20-5,80)	3,66		1,23(0,30-2,10)	615	6,00
42	4,20			4,20(1,80-4,30)	3,07		1,37(0,34-1,99)	685	6,40	5,60			5,60(1,20-6,80)	3,26		1,72(0,30-2,93)	840	8,00
50	5,00			5,00(1,90-5,70)	3,23		1,55(0,34-2,13)	775	7,20	6,80			6,80(1,20-6,90)	3,24		2,10(0,30-2,52)	1050	9,70
60	6,00			6,00(1,90-6,20)	2,96		2,03(0,34-2,33)	1015	9,20	8,50			8,50(1,30-9,00)	3,54		2,40(0,62-2,55)	1200	11,10
2 pomieszczenia																		
16+16	1,60	1,60		3,20(1,90-6,40)	5,71	6,10 A++	0,56(0,27-1,12)	280	2,80	2,60			5,20(2,70-9,80)	4,00	3,80 A	1,30(0,66-3,01)	650	5,90
16+20	1,60	2,00		3,60(1,90-6,40)	5,22	6,10 A++	0,69(0,27-2,08)	345	3,40	2,58	3,22		5,80(2,70-9,80)	3,92	3,80 A	1,48(0,65-3,02)	740	6,80
16+25	1,60	2,50		4,10(1,90-6,40)	4,94	6,10 A++	0,83(0,27-2,08)	415	3,90	2,42	3,78		6,20(2,70-9,80)	3,85	3,80 A	1,61(0,65-3,02)	805	7,40
16+35	1,60	3,50		5,10(1,90-6,90)	4,08	6,10 A++	1,25(0,27-2,48)	625	5,70	2,23	4,87		7,10(2,70-9,90)	3,74	3,80 A	1,90(0,63-3,02)	950	8,60
16+42	1,60	4,20		5,80(1,90-6,90)	3,60	6,10 A++	1,61(0,27-2,44)	805	7,40	2,26	5,94		8,20(2,70-9,90)	3,52	3,80 A	2,33(0,63-3,02)	1165	10,50
16+50	1,60	5,00		6,60(2,00-7,50)	3,63	6,50 A++	1,82(0,28-2,52)	910	8,20	2,06	6,44		8,50(2,80-10,20)	3,76	3,80 A	2,26(0,56-2,99)	1130	10,20
16+60	1,43	5,37		6,80(2,00-7,50)	3,49	6,50 A++	1,95(0,28-2,52)	975	8,80	1,79	6,71		8,50(2,80-10,20)	3,76	3,80 A	2,26(0,56-2,99)	1130	10,20
20+20	2,00	2,00		4,00(1,90-6,40)	5,00	6,10 A++	0,88(0,27-2,04)	400	3,80	3,20	3,20		6,40(2,70-9,80)	3,83	3,80 A	1,67(0,64-3,02)	835	7,60
20+25	2,00	2,50		4,50(1,90-6,40)	4,59	6,10 A++	0,98(0,27-2,04)	490	4,60	3,02	3,78		6,80(2,70-9,80)	3,78	3,80 A	1,80(0,64-3,02)	900	8,10
20+35	2,00	3,50		5,50(1,90-6,90)	3,85	6,10 A++	1,43(0,27-2,44)	715	6,50	2,80	4,90		7,70(2,70-9,90)	3,65	3,80 A	2,11(0,63-3,02)	1055	9,50
20+42	2,00	4,20		6,20(1,90-6,90)	3,35	6,10 A++	1,85(0,27-2,40)	925	8,40	2,74	5,76		8,50(2,70-9,90)	3,48	3,80 A	2,44(0,62-3,03)	1220	11,00
20+50	1,94	4,86		6,80(2,00-7,50)	3,49	6,50 A++	1,95(0,28-2,48)	975	8,80	2,43	6,07		8,50(2,80-10,20)	3,76	3,80 A	2,26(0,56-2,99)	1130	10,20
20+60	1,70	5,10		6,80(2,00-7,50)	3,49	6,50 A++	1,95(0,28-2,48)	975	8,80	2,12	6,38		8,50(2,80-10,20)	3,76	3,80 A	2,26(0,56-2,99)	1130	10,20
25+25	2,50	2,50		5,00(1,90-6,80)	4,13	6,10 A++	1,21(0,27-2,43)	605	5,60	3,60	3,60		7,20(2,70-9,80)	3,71	3,80 A	1,94(0,64-3,02)	970	8,80
25+35	2,50	3,50		6,00(1,90-6,90)	3,47	6,10 A++	1,73(0,27-2,44)	865	7,90	3,37	4,73		8,10(2,70-9,90)	3,60	3,80 A	2,25(0,63-3,02)	1125	10,20
25+42	2,50	4,20		6,70(1,90-6,90)	2,94	6,10 A++	2,28(0,27-2,40)	1140	10,30	3,17	5,33		8,50(2,70-9,90)	3,48	3,80 A	2,44(0,62-3,03)	1220	11,00
25+50	2,27	4,53		6,80(1,90-7,50)	3,49	6,50 A++	1,95(0,28-2,48)	975	8,80	2,83	5,67		8,50(2,80-10,20)	3,76	3,80 A	2,26(0,56-2,99)	1130	10,20
25+60	2,00	4,80		6,80(1,90-7,50)	3,49	6,50 A++	1,95(0,28-2,48)	975	8,80	2,50	6,00		8,50(2,80-10,20)	3,76	3,80 A	2,26(0,56-2,99)	1130	10,20
35+35	3,40	3,40		6,80(1,90-7,00)	2,97	6,10 A++	2,29(0,27-2,40)	1145	10,40	4,25	4,25		8,50(2,80-10,00)	3,56	3,80 A	2,39(0,64-3,02)	1195	10,80
35+42	3,09	3,71		6,80(1,90-7,10)	3,04	6,10 A++	2,24(0,27-2,50)	1120	10,10	3,86	4,64		8,50(2,80-10,00)	3,56	3,80 A	2,39(0,64-3,02)	1195	10,80
35+60	2,80	4,00		6,80(2,00-7,60)	3,64	6,50 A++	1,87(0,28-2,48)	935	8,50	3,50	5,00		8,50(2,80-10,30)	3,86	3,80 A	2,20(0,54-2,97)	1100	10,00
35+60	2,51	4,29		6,80(2,00-7,60)	3,64	6,50 A++	1,87(0,28-2,48)	935	8,50	3,13	5,37		8,50(2,80-10,30)	3,86	3,80 A	2,20(0,54-2,97)	1100	10,00
42+42	3,40	3,40		6,80(1,90-7,10)	3,02	6,10 A++	2,25(0,26-2,45)	1125	10,20	4,25	4,25		8,50(2,80-10,00)	3,57	3,80 A	2,38(0,60-2,98)	1190	10,80
42+50	3,10	3,70		6,80(2,00-7,60)	3,64	6,50 A++	1,87(0,28-2,44)	935	8,50	3,88	4,62		8,50(2,80-10,30)	3,88	3,80 A	2,19(0,54-2,96)	1095	9,90
42+60	2,80	4,00		6,80(2,00-7,60)	3,64	6,50 A++	1,87(0,28-2,44)	935	8,50	3,50	5,00		8,50(2,80-10,30)	3,88	3,80 A	2,19(0,54-2,96)	1095	9,90
50+50	3,40	3,40		6,80(2,10-8,10)	4,10	6,50 A++	1,64(0,32-2,50)	830	7,60	4,25	4,25		8,50(2,80-10,50)	4,15	3,80 A	2,05(0,51-2,87)	1025	9,30
50+60	3,09	3,71		6,80(2,10-8,10)	4,10	6,50 A++	1,64(0,32-2,50)	830	7,60	3,86	4,64		8,50(2,80-10,50)	4,15	3,80 A	2,05(0,51-2,87)	1025	9,30
3 pomieszczenia																		
16+16+16	1,60	1,60	1,60	4,80(1,90-8,00)	4,85	8,00 A++	0,99(0,27-2,50)	495	4,60	2,60	2,60		7,80(3,30-10,40)	3,98	4,00 A+	1,96(0,64-2,95)	980	8,90
16+16+20	1,60	1,60	2,00	5,20(1,90-8,00)	4,60	8,00 A++	1,13(0,27-2,46)	565	5,20	2,58	2,58	3,24	8,40(3,30-10,40)	3,84	4,00 A+	2,19(0,64-2,94)	1095	9,90
16+16+25	1,60	1,60	2,50	5,70(1,90-8,00)	4,19	8,00 A++	1,36(0,27-2,46)	680	6,20	2,39	3,72		8,50(3,30-10,40)	3,81	4,00 A+	2,23(0,64-2,94)	1115	10,10
16+16+35	1,60	1,60	3,50	6,70(1,90-8,00)	3,68	8,00 A++	1,82(0,27-2,37)	910	8,20	2,03	2,03	4,44	8,50(3,30-10,40)	3,94	4,00 A+	2,16(0,63-2,92)	1080	9,80
16+16+42	1,47	1,47	3,86	6,80(1,90-8,10)	3,66	8,00 A++	1,86(0,27-2,46)	930	8,40	1,84	1,84	4,82	8,50(3,30-10,50)	3,95	4,00 A+	2,15(0,62-2,95)	1075	9,70
16+16+50	1,33	1,33	4,14	6,80(2,00-8,50)	3,93	8,00 A++	1,73(0,32-2,42)	865	7,90	1,66	1,66	5,18	8,50(3,20-10,60)	4,21	4,00 A+	2,02(0,60-2,80)	1010	9,10
16+16+60	1,18	1,18	4,44	6,80(2,00-8,50)	3,93	8,00 A++	1,73(0,32-2,42)	865	7,90	1,48	1,48	5,54	8,50(3,20-10,60)	4,21	4,00 A+	2,02(0,60-2,80)	1010	9,10
16+20+20	1,60	2,00	2,00	5,60(1,90-8,00)	4,38	8,00 A++	1,28(0,27-2,46)	640	5,80	2,42	3,84	3,84	8,50(3,30-10,40)	3,83	4,00 A+	2,22(0,63-2,93)	1110	10,00
16+20+25	1,60	2,00	2,50	6,10(1,90-8,00)	4,01	8,00 A++	1,50(0,27-2,44)	760	6,90	2,23	2,79	3,48	8,50(3,30-10,40)	3,83	4,00 A+	2,22(0,63-2,93)	1110	10,00
16+20+35	1,53	1,92	3,35	6,80(1														

Tabela kombinacji układów Free Multi R32

Free Multi 4x1 CU-4Z68TBE. Minimalna wydajność podłączona: 4,5 kW. Maksymalna wydajność podłączona: 11,5 kW

• Czynnik chłodniczy R32

Wydajność jednostki wewnętrznej	Wydajność chłodnicza (kW). Liczba pomieszczeń				EER	SEER ¹⁾	Znamionowy pobór mocy kW	Roczne zużycie energii kWh	Prąd 230 V	Wydajność chłodnicza (kW). Liczba pomieszczeń				COP	SCOP ¹⁾	Znamionowy pobór mocy kW	Roczne zużycie energii kWh	Prąd 230 V
	A	B	C	D						Razem (min.-maks.)	W/W	A	B					
16+42+50	1,01	2,64	3,15		4,05	8,00 A++	1,68 (0,34 - 2,33)	840	7,70	1,25	3,31	3,94	8,50 (3,20 - 10,60)	4,29	4,00 A+	1,98 (0,60 - 2,74)	990	9,00
20+20+20	2,00	2,00	2,00		4,05	8,00 A++	1,48 (0,27 - 2,41)	740	6,80	2,83	2,83	2,83	8,49 (3,30 - 10,40)	3,91	4,00 A+	2,17 (0,63 - 2,92)	1085	9,80
20+20+25	2,00	2,00	2,50		3,76	8,00 A++	1,73 (0,27 - 2,41)	865	7,90	2,62	2,62	3,26	8,50 (3,30 - 10,40)	3,92	4,00 A+	2,17 (0,63 - 2,92)	1085	9,80
20+20+35	1,81	1,81	3,18		3,66	8,00 A++	1,84 (0,27 - 2,32)	930	8,40	2,27	2,27	3,96	8,50 (3,30 - 10,40)	3,95	4,00 A+	2,15 (0,62 - 2,85)	1075	9,70
20+20+42	1,66	1,66	3,48		3,74	8,00 A++	1,82 (0,29 - 2,42)	910	8,20	2,07	2,07	4,36	8,50 (3,30 - 10,50)	3,97	4,00 A+	2,14 (0,62 - 2,89)	1070	9,70
20+20+50	1,51	1,51	3,78		4,05	8,00 A++	1,68 (0,34 - 2,38)	840	7,70	1,89	1,89	4,72	8,50 (3,20 - 10,60)	4,25	4,00 A+	2,00 (0,60 - 2,78)	1000	9,00
20+20+60	1,36	1,36	4,08		4,05	8,00 A++	1,68 (0,34 - 2,38)	840	7,70	1,70	1,70	5,10	8,50 (3,20 - 10,60)	4,25	4,00 A+	2,00 (0,60 - 2,78)	1000	9,00
20+25+25	1,94	2,43	2,43		3,66	8,00 A++	1,86 (0,27 - 2,41)	930	8,40	2,42	3,04	3,04	8,50 (3,30 - 10,40)	3,92	4,00 A+	2,17 (0,63 - 2,92)	1085	9,80
20+25+35	1,69	2,13	2,98		3,66	8,00 A++	1,86 (0,27 - 2,32)	930	8,40	2,12	2,66	3,72	8,50 (3,30 - 10,40)	3,95	4,00 A+	2,15 (0,62 - 2,85)	1075	9,70
20+25+42	1,56	1,95	3,29		3,74	8,00 A++	1,82 (0,29 - 2,42)	910	8,20	1,95	2,44	4,11	8,50 (3,30 - 10,50)	3,97	4,00 A+	2,14 (0,62 - 2,89)	1070	9,70
20+25+50	1,43	1,79	3,58		4,05	8,00 A++	1,68 (0,34 - 2,38)	840	7,70	1,79	2,24	4,47	8,50 (3,20 - 10,60)	4,25	4,00 A+	2,11 (0,64 - 2,78)	1000	9,00
20+25+60	1,29	1,62	3,89		4,05	8,00 A++	1,68 (0,34 - 2,38)	840	7,70	1,62	2,02	4,86	8,50 (3,20 - 10,60)	4,25	4,00 A+	2,00 (0,60 - 2,78)	1000	9,00
20+35+35	1,52	2,64	2,64		3,74	8,00 A++	1,82 (0,29 - 2,33)	910	8,20	1,88	3,31	3,31	8,50 (3,30 - 10,50)	4,01	4,00 A+	2,12 (0,64 - 2,87)	1060	9,60
20+35+42	1,40	2,45	2,95		3,74	8,00 A++	1,82 (0,29 - 2,42)	910	8,20	1,75	3,07	3,68	8,50 (3,30 - 10,50)	4,03	4,00 A+	2,11 (0,64 - 2,86)	1055	9,50
20+35+50	1,29	2,27	3,24		4,05	8,00 A++	1,68 (0,34 - 2,33)	840	7,70	1,62	2,83	4,05	8,50 (3,20 - 10,60)	4,29	4,00 A+	1,98 (0,60 - 2,74)	990	9,00
20+35+60	1,18	2,07	3,55		4,05	8,00 A++	1,68 (0,34 - 2,33)	840	7,70	1,48	2,59	4,43	8,50 (3,20 - 10,60)	4,29	4,00 A+	1,98 (0,60 - 2,74)	990	9,00
20+42+42	1,30	2,75	2,75		3,84	8,00 A++	1,77 (0,29 - 2,37)	885	8,00	1,64	3,43	4,43	8,50 (3,30 - 10,50)	4,05	4,00 A+	2,00 (0,60 - 2,86)	1050	9,50
20+42+50	1,21	2,55	3,04		4,05	8,00 A++	1,68 (0,34 - 2,33)	840	7,70	1,52	3,19	3,79	8,50 (3,20 - 10,60)	4,31	4,00 A+	1,97 (0,62 - 2,75)	985	8,90
25+25+25	2,26	2,26	2,26		3,65	8,00 A++	1,86 (0,27 - 2,41)	930	8,40	2,83	2,83	2,83	8,49 (3,30 - 10,40)	3,91	4,00 A+	2,17 (0,63 - 2,92)	1085	9,80
25+25+35	2,00	2,00	2,80		3,66	8,00 A++	1,86 (0,27 - 2,32)	930	8,40	2,50	2,50	3,50	8,50 (3,30 - 10,40)	3,95	4,00 A+	2,15 (0,62 - 2,85)	1075	9,70
25+25+42	1,85	1,85	3,10		3,74	8,00 A++	1,82 (0,29 - 2,42)	910	8,20	2,31	2,31	3,88	8,50 (3,30 - 10,50)	3,97	4,00 A+	2,14 (0,62 - 2,89)	1070	9,70
25+25+50	1,70	1,70	3,40		4,05	8,00 A++	1,68 (0,34 - 2,38)	840	7,70	2,13	2,13	4,24	8,50 (3,20 - 10,60)	4,25	4,00 A+	2,00 (0,60 - 2,78)	1000	9,00
25+25+60	1,55	1,55	3,70		4,05	8,00 A++	1,68 (0,34 - 2,38)	840	7,70	1,93	1,93	4,64	8,50 (3,20 - 10,60)	4,25	4,00 A+	2,00 (0,60 - 2,78)	1000	9,00
25+35+35	1,78	2,51	2,51		3,74	8,00 A++	1,82 (0,29 - 2,33)	910	8,20	2,24	3,13	3,13	8,50 (3,30 - 10,50)	4,01	4,00 A+	2,12 (0,64 - 2,87)	1060	9,60
25+35+42	1,67	2,33	2,80		3,74	8,00 A++	1,82 (0,29 - 2,42)	910	8,20	2,08	2,92	3,50	8,50 (3,30 - 10,50)	4,03	4,00 A+	2,11 (0,64 - 2,86)	1055	9,50
25+35+50	1,55	2,16	3,09		4,05	8,00 A++	1,68 (0,34 - 2,33)	840	7,70	1,93	2,70	3,87	8,50 (3,20 - 10,60)	4,29	4,00 A+	1,98 (0,60 - 2,74)	990	9,00
25+42+42	1,56	2,62	2,62		3,84	8,00 A++	1,77 (0,29 - 2,37)	885	8,00	1,94	3,28	3,28	8,50 (3,30 - 10,50)	4,05	4,00 A+	2,10 (0,63 - 2,86)	1050	9,50
35+35+35	2,26	2,26	2,26		3,83	8,00 A++	1,77 (0,29 - 2,33)	885	8,00	2,83	2,83	2,83	8,49 (3,30 - 10,50)	4,12	4,00 A+	2,06 (0,63 - 2,85)	1030	9,30
35+35+42	2,13	2,13	2,54		3,84	8,00 A++	1,77 (0,29 - 2,33)	885	8,00	2,66	2,66	3,18	8,50 (3,30 - 10,50)	4,15	4,00 A+	2,05 (0,63 - 2,80)	1025	9,30
4 pomieszczenia																		
16+16+16+16	1,65	1,65	1,65	1,65	4,49	8,50 A+++	1,47 (0,34 - 2,38)	735	6,70	2,12	2,12	2,12	8,48 (3,00 - 10,60)	4,44	4,20 A+	1,91 (0,58 - 2,69)	955	8,60
16+16+16+20	1,60	1,60	1,60	2,00	4,39	8,00 A++	1,55 (0,34 - 2,47)	775	7,00	2,00	2,00	2,00	8,50 (3,00 - 10,60)	4,47	4,20 A+	1,90 (0,58 - 2,68)	950	8,60
16+16+16+25	1,49	1,49	1,49	2,33	4,39	8,00 A++	1,55 (0,34 - 2,47)	775	7,00	1,86	1,86	2,92	8,50 (3,00 - 10,60)	4,47	4,20 A+	1,90 (0,58 - 2,68)	950	8,60
16+16+16+35	1,31	1,31	1,31	2,87	4,39	8,00 A++	1,55 (0,34 - 2,38)	775	7,00	1,64	1,64	3,58	8,50 (3,00 - 10,60)	4,52	4,20 A+	1,88 (0,58 - 2,66)	940	8,50
16+16+16+42	1,21	1,21	1,21	3,17	4,50	8,00 A++	1,51 (0,34 - 2,38)	755	6,80	1,51	1,51	3,97	8,50 (3,00 - 10,60)	4,55	4,20 A+	1,87 (0,58 - 2,65)	935	8,50
16+16+16+50	1,11	1,11	1,11	3,47	4,50	8,00 A++	1,51 (0,34 - 2,24)	755	6,80	1,39	1,39	4,33	8,50 (3,00 - 10,60)	4,64	4,20 A+	1,85 (0,65 - 2,55)	915	8,30
16+16+16+60	1,01	1,01	1,01	3,77	4,50	8,00 A++	1,51 (0,40 - 2,24)	755	6,80	1,26	1,26	4,72	8,50 (3,00 - 10,60)	4,64	4,20 A+	1,83 (0,65 - 2,55)	915	8,30
16+16+20+20	1,51	1,51	1,89	1,89	4,39	8,00 A++	1,55 (0,34 - 2,43)	775	7,00	1,89	1,89	2,36	8,50 (3,10 - 10,60)	4,50	4,20 A+	1,89 (0,60 - 2,67)	945	8,50
16+16+20+25	1,41	1,41	1,77	2,21	4,39	8,00 A++	1,55 (0,34 - 2,43)	775	7,00	1,77	1,77	2,70	8,50 (3,10 - 10,60)	4,50	4,20 A+	1,89 (0,60 - 2,67)	945	8,50
16+16+20+35	1,25	1,25	1,56	2,74	4,50	8,00 A++	1,51 (0,34 - 2,38)	755	6,80	1,56	1,56	3,43	8,50 (3,00 - 10,60)	4,55	4,20 A+	1,87 (0,58 - 2,65)	935	8,50
16+16+20+42	1,16	1,16	1,44	3,04	4,50	8,00 A++	1,51 (0,37 - 2,38)	755	6,80	1,45	1,45	3,80	8,50 (3,00 - 10,60)	4,57	4,20 A+	1,86 (0,60 - 2,64)	930	8,40
16+16+20+50	1,07	1,07	1,33	3,33	4,50	8,00 A++	1,51 (0,42 - 2,20)	755	6,80	1,33	1,33	4,17	8,50 (3,00 - 10,60)	4,64	4,20 A+	1,85 (0,66 - 2,54)	915	8,30
16+16+20+60	0,97	0,97	1,21	3,65	4,50	8,00 A++	1,51 (0,40 - 2,20)	755	6,80	1,21	1,21	4,56	8,50 (3,00 - 10,60)	4,64	4,20 A+	1,83 (0,66 - 2,54)	915	8,30
16+16+25+25	1,33	1,33	2,07	2,07	4,39	8,00 A++	1,55 (0,34 - 2,43)	775	7,00	1,66	1,66	2,59	8,50 (3,10 - 10,60)	4,50	4,20 A+	1,89 (0,60 - 2,67)	945	8,50
16+16+25+35	1,18	1,18	1,85	2,59	4,50	8,00 A++	1,51 (0,34 - 2,38)	755	6,80	1,48	1,48	3,13	8,50 (3,00 - 10,60)	4,55	4,20 A+	1,87 (0,58 - 2,65)	935	8,50
16+16+25+42	1,10	1,10	1,72	2,88	4,50	8,00 A++	1,51 (0,37 - 2,38)	755	6,80	1,37	1,37	3,61	8,50 (3,00 - 10,60)	4,57	4,20 A+	1,86 (0,60 - 2,64)	930	8,40
16+16+25+50	1,02	1,02	1,58	3,18	4,50	8,00 A++	1,51 (0,42 - 2,20)	755	6,80	1,27	1,27	3,99	8,50 (3,00 - 10,60)	4,64	4,20 A+	1,83 (0,66 - 2,54)	915	8,30
16+16+25+60	0,97	0,97	2,33	3,33	4,50	8,00 A++	1,51 (0,37 - 2,33)	755	6,80	1,33	1,33	4,29	8,50 (3,00 - 10,60)	4,59	4,20 A+	1,85 (0,61 - 2,62)	925	8,40
16+16+35+42	1,00	1,00	2,18	2,62	4,50	8,00 A++	1,51 (0,37 - 2,33)	755	6,80	1,25	1,25	2,72	8,50 (3,00 - 10,60)	4,62	4,60 A++	1,84 (0,61 - 2,61)	920	8,30
16+20+20+20	1,43	1,79	1,79	1,79	4,39	8,00 A++	1,55 (0,34 - 2,43)	775	7,00	1,78	2,24	2,24	8,50 (3,10 - 10,60)	4,52	4,20 A+	1,88 (0,60 - 2,67)	940	8,50
16+20+20+25	1,34	1,68	1,68	2,10	4,39	8,00 A++	1,55 (0,34 - 2,43)	775	7,00	1,68	2,10	2,62	8,50 (3,10 - 10,60)	4,52	4,20 A+	1,88 (0,60 - 2,67)	940	8,50
16+20+20+35	1,20	1,49	1,49	2,62	4,50	8,00 A++	1,51 (0,37 - 2,38)	755	6,80	1,49	1,87	3,27	8,50 (3,00 - 10,60)	4,57	4,20 A+	1,86 (0,60 - 2,64)	930	8,40
16+20+20+42	1,11	1,39	1,39	2,91	4,50	8,00 A++	1,51 (0,37 - 2,38)	755	6,80	1,39	1,73	3,65	8,50 (3,00 - 10,60)	4,57	4,20 A+	1,86 (0,61 - 2,63)	930	8,40
16+20+20+50	1,03	1,28	1,28	3,21	4,50	8,00 A++	1,51 (0,42 - 2,20)	755	6,80	1,28	1,60	4,02	8,50 (3,00 - 10,60)	4,67	4,20 A+	1,82 (0,68 - 2,53)	910	8,20
16+20+25+25	1,26	1,58	1,98	1,98	4,39	8,00 A++	1,55 (0,34 - 2,43)	775	7,00	1,58	1,98	2,47	8,50 (3,10 - 10,60)	4,52	4,20 A+	1,86 (0,60 - 2,67)	940	8,50
16+20+25+35	1,13	1,42	1,77	2,48	4,50	8,00 A++	1,51 (0,37 - 2,38)	755	6,80	1,42	1,77	2,21	8,50 (3,00 - 10,60)	4,				

Free Multi 4x1 CU-4Z80TBE. Minimalna wydajność podłączona: 4,5 kW. Maksymalna wydajność podłączona: 14,7 kW • Czynniki chłodnicze R32

Wydajność jednostki wewnętrznej	Wydajność chłodnicza (kW). Liczba pomieszczeń				EER	SEER ¹⁾	Znamienny pobór mocy	Roczne zużycie energii	Prąd	Wydajność chłodnicza (kW). Liczba pomieszczeń				COP	SCOP ¹⁾	Znamienny pobór mocy	Roczne zużycie energii	Prąd		
	A	B	C	D						Razem (min.-maks.)	W/W	kW	kWh						230 V	A
1 pomieszczenie																				
16	1,60				1,60 (1,30 - 2,30)	4,00		0,40 (0,25 - 0,64)	200	2,00	2,60				2,60 (1,20 - 3,20)	4,33	0,60 (0,30 - 0,96)	300	3,00	
20	2,00				2,00 (1,80 - 2,90)	4,00		0,50 (0,34 - 0,81)	250	2,50	3,20				3,20 (1,20 - 4,10)	4,32	0,74 (0,30 - 1,23)	370	3,70	
25	2,50				2,50 (1,80 - 2,90)	3,97		0,63 (0,34 - 0,81)	315	3,20	3,60				3,60 (1,20 - 4,30)	3,83	0,94 (0,30 - 1,23)	470	4,70	
35	3,50				3,50 (1,80 - 4,10)	3,72		0,94 (0,34 - 1,36)	470	4,50	4,50				4,50 (1,20 - 5,80)	3,66	1,23 (0,30 - 2,10)	615	6,00	
42	4,20				4,20 (1,80 - 4,50)	3,07		1,37 (0,34 - 1,99)	685	6,40	5,60				5,60 (1,20 - 6,80)	3,26	1,72 (0,30 - 2,93)	860	8,00	
50	5,00				5,00 (1,90 - 5,70)	3,23		1,55 (0,34 - 2,13)	775	7,20	6,80				6,80 (1,20 - 6,90)	3,24	2,10 (0,30 - 2,52)	1050	9,70	
60	6,00				6,00 (1,90 - 6,20)	2,96		2,03 (0,34 - 2,33)	1015	9,20	8,50				8,50 (1,30 - 9,00)	3,54	2,40 (0,62 - 2,55)	1200	11,10	
71	7,10				7,10 (2,00 - 7,20)	2,81		2,53 (0,37 - 2,77)	1265	11,40	8,70				8,70 (1,40 - 9,20)	3,41	2,55 (0,68 - 2,72)	1275	11,80	
2 pomieszczenia																				
16+16	1,60	1,60			3,20 (2,40 - 5,80)	4,38	5,60 A+	0,73 (0,38 - 1,99)	365	3,70	2,60	2,60			5,20 (2,20 - 8,20)	3,33	3,90 A	1,56 (0,43 - 2,84)	780	7,40
16+20	1,60	2,00			3,60 (2,40 - 5,80)	4,14	5,60 A+	0,87 (0,38 - 1,99)	435	4,30	2,58	3,22			5,80 (2,20 - 8,20)	3,45	3,90 A	1,68 (0,43 - 2,83)	840	8,00
16+25	1,60	2,50			4,10 (2,40 - 5,80)	3,83	5,60 A+	1,07 (0,38 - 1,99)	535	5,20	2,42	3,78			6,20 (2,20 - 8,20)	3,41	3,90 A	1,82 (0,43 - 2,83)	910	8,60
16+35	1,60	3,50			5,10 (2,40 - 5,80)	3,45	5,60 A+	1,48 (0,37 - 1,92)	740	7,20	2,23	4,87			7,10 (2,20 - 8,60)	3,57	3,90 A	1,99 (0,38 - 2,91)	995	9,40
16+42	1,60	4,20			5,80 (2,40 - 6,70)	3,19	5,60 A+	1,82 (0,37 - 2,48)	910	8,70	2,26	5,94			8,20 (2,20 - 9,80)	3,46	3,90 A	2,37 (0,37 - 3,44)	1185	11,10
16+50	1,60	5,00			6,60 (2,40 - 7,20)	3,20	6,10 A++	2,06 (0,35 - 2,48)	1030	9,90	2,28	7,12			9,40 (2,20 - 10,00)	3,82	4,10 A+	2,46 (0,33 - 3,25)	1230	11,60
16+60	1,60	6,00			7,60 (2,40 - 8,50)	2,83	6,10 A++	2,69 (0,35 - 3,49)	1345	12,90	1,98	7,42			9,40 (2,20 - 10,00)	3,82	4,10 A+	2,46 (0,33 - 3,25)	1230	11,60
16+71	1,60	6,53			8,00 (2,50 - 8,50)	2,82	6,10 A++	2,84 (0,38 - 3,34)	1420	13,60	1,73	7,67			9,40 (2,20 - 10,30)	3,92	4,10 A+	2,40 (0,32 - 3,42)	1200	11,30
20+20	2,00	2,00			4,00 (2,40 - 5,80)	3,96	5,60 A+	1,01 (0,38 - 1,93)	505	5,00	3,20	3,20			6,40 (2,20 - 8,20)	3,44	3,90 A	1,86 (0,39 - 2,82)	930	8,70
20+25	2,00	2,50			4,50 (2,40 - 5,80)	3,63	5,60 A+	1,24 (0,38 - 1,93)	620	6,00	3,02	3,78			6,80 (2,20 - 8,20)	3,54	3,90 A	1,92 (0,39 - 2,82)	960	9,00
20+35	2,00	3,50			5,50 (2,40 - 5,80)	3,33	5,60 A+	1,65 (0,37 - 1,86)	825	8,00	2,80	4,90			7,70 (2,20 - 8,60)	3,55	3,90 A	2,17 (0,37 - 2,85)	1085	10,20
20+42	2,00	4,20			6,20 (2,40 - 7,20)	3,00	5,60 A+	2,07 (0,37 - 2,90)	1035	9,90	2,84	5,96			8,80 (2,20 - 10,00)	3,64	3,90 A	2,42 (0,37 - 3,55)	1210	11,40
20+50	2,00	5,00			7,00 (2,40 - 8,10)	3,17	6,10 A++	2,21 (0,35 - 3,10)	1185	10,60	2,69	6,71			9,40 (2,20 - 10,00)	3,84	4,10 A+	2,45 (0,32 - 3,23)	1225	11,50
20+60	2,00	6,00			8,00 (2,40 - 8,50)	2,75	6,10 A++	2,91 (0,35 - 3,49)	1455	13,90	2,35	7,05			9,40 (2,20 - 10,00)	3,84	4,10 A+	2,45 (0,32 - 3,23)	1225	11,50
20+71	1,76	6,24			8,00 (2,50 - 8,50)	2,89	6,10 A++	2,77 (0,38 - 3,34)	1385	13,30	2,07	7,33			9,40 (2,20 - 10,30)	3,93	4,10 A+	2,39 (0,32 - 3,40)	1195	11,20
25+25	2,50	2,50			5,00 (2,40 - 5,80)	3,50	5,60 A+	1,43 (0,38 - 1,93)	715	6,90	3,60	3,60			7,20 (2,20 - 8,60)	3,51	3,90 A	2,05 (0,39 - 2,93)	1025	9,60
25+35	2,50	3,50			6,00 (2,40 - 6,70)	3,09	5,60 A+	1,94 (0,37 - 2,48)	970	9,30	3,37	4,73			8,10 (2,20 - 9,80)	3,49	3,90 A	2,32 (0,37 - 3,44)	1160	10,90
25+42	2,50	4,20			6,70 (2,40 - 7,20)	2,78	5,60 A+	2,41 (0,37 - 2,90)	1205	11,50	3,43	5,77			9,20 (2,20 - 10,00)	3,58	3,90 A	2,57 (0,37 - 3,55)	1285	12,10
25+50	2,50	5,00			7,50 (2,40 - 8,50)	2,94	6,10 A++	2,55 (0,35 - 3,49)	1275	12,20	3,13	6,27			9,40 (2,20 - 10,00)	3,84	4,10 A+	2,45 (0,32 - 3,23)	1225	11,50
25+60	2,35	5,65			8,00 (2,50 - 8,50)	2,75	6,10 A++	2,91 (0,39 - 3,49)	1455	13,90	2,76	6,64			9,40 (2,20 - 10,00)	3,84	4,10 A+	2,45 (0,32 - 3,23)	1225	11,50
25+71	2,08	5,92			8,00 (2,50 - 8,50)	2,89	6,10 A++	2,77 (0,38 - 3,34)	1385	13,30	2,45	6,95			9,40 (2,20 - 10,30)	3,93	4,10 A+	2,39 (0,32 - 3,40)	1195	11,20
35+35	3,50	3,50			7,00 (2,40 - 8,10)	2,75	5,60 A+	2,55 (0,37 - 3,63)	1275	12,20	4,50	5,50			9,00 (2,20 - 10,00)	3,67	3,90 A	2,45 (0,36 - 3,47)	1225	11,50
35+42	3,50	4,20			7,70 (2,40 - 8,50)	2,53	5,60 A+	3,04 (0,37 - 4,12)	1520	14,60	4,27	5,13			9,40 (2,20 - 10,00)	3,63	3,90 A	2,59 (0,35 - 3,46)	1295	12,20
35+50	3,29	4,71			8,00 (2,50 - 8,50)	2,89	6,10 A++	2,77 (0,38 - 3,34)	1385	13,30	3,87	5,53			9,40 (2,20 - 10,00)	3,95	4,10 A+	2,38 (0,32 - 3,20)	1190	11,20
35+60	2,95	5,05			8,00 (2,50 - 8,50)	2,89	6,10 A++	2,77 (0,38 - 3,34)	1385	13,30	3,46	5,94			9,40 (2,20 - 10,30)	3,95	4,10 A+	2,38 (0,32 - 3,32)	1190	11,20
35+71	2,64	5,36			8,00 (2,50 - 8,60)	2,96	6,10 A++	2,70 (0,38 - 3,34)	1350	12,90	3,10	6,30			9,40 (2,20 - 10,50)	3,98	4,10 A+	2,36 (0,31 - 3,43)	1180	11,10
42+42	4,00	4,00			8,00 (2,50 - 8,50)	2,40	5,60 A+	3,34 (0,40 - 4,04)	1670	16,00	4,70	4,70			9,40 (2,20 - 10,00)	3,84	3,90 A	2,58 (0,35 - 3,45)	1290	12,10
42+50	3,65	4,35			8,00 (2,50 - 8,50)	2,89	6,10 A++	2,77 (0,38 - 3,34)	1385	13,30	4,29	5,11			9,40 (2,20 - 10,30)	3,98	4,10 A+	2,36 (0,32 - 3,31)	1180	11,10
42+60	3,29	4,71			8,00 (2,50 - 8,60)	2,89	6,10 A++	2,77 (0,38 - 3,42)	1385	13,30	3,87	5,53			9,40 (2,20 - 10,30)	3,98	4,10 A+	2,36 (0,32 - 3,31)	1180	11,10
42+71	2,97	5,03			8,00 (2,50 - 8,60)	2,96	6,10 A++	2,70 (0,38 - 3,26)	1350	12,90	3,49	5,91			9,40 (2,20 - 10,50)	4,00	4,10 A+	2,35 (0,31 - 3,42)	1175	11,00
50+50	4,00	4,00			8,00 (2,50 - 8,60)	3,31	6,10 A++	2,42 (0,38 - 2,95)	1210	11,60	4,70	4,70			9,40 (2,20 - 10,30)	4,27	4,10 A+	2,20 (0,31 - 3,09)	1100	10,30
50+60	3,64	4,36			8,00 (2,50 - 8,60)	3,31	6,10 A++	2,42 (0,38 - 2,95)	1210	11,60	4,27	5,13			9,40 (2,20 - 10,50)	4,27	4,10 A+	2,20 (0,31 - 3,15)	1100	10,30
50+71	3,31	4,69			8,00 (2,50 - 8,60)	3,40	6,10 A++	2,35 (0,38 - 2,88)	1175	11,20	3,88	5,52			9,40 (2,20 - 10,50)	4,31	4,10 A+	2,18 (0,31 - 3,13)	1090	10,20
60+60	4,00	4,00			8,00 (2,50 - 8,60)	3,31	6,10 A++	2,42 (0,38 - 2,95)	1210	11,60	4,70	4,70			9,40 (2,20 - 10,50)	4,27	4,10 A+	2,20 (0,31 - 3,15)	1100	10,30
60+71	3,66	4,34			8,00 (2,50 - 8,60)	3,40	6,10 A++	2,35 (0,38 - 2,88)	1175	11,20	4,31	5,09			9,40 (2,20 - 10,50)	4,31	4,10 A+	2,18 (0,31 - 3,13)	1090	10,20
71+71	4,00	4,00			8,00 (2,50 - 8,60)	3,51	6,10 A++	2,28 (0,41 - 2,80)	1140	10,90	4,70	4,70			9,40 (2,20 - 10,50)	4,33	4,10 A+	2,17 (0,32 - 3,12)	1085	10,20
3 pomieszczenia																				
16+16+16	1,60	1,60	1,60		4,80 (3,00 - 8,50)	4,44	7,40 A++	1,08 (0,49 - 3,11)	540	5,30	2,60	2,60	2,60		7,80 (3,20 - 10,40)	4,15	4,20 A+	1,88 (0,50 - 3,34)	940	8,80
16+16+20	1,60	1,60	2,00		5,20 (3,00 - 8,50)	4,41	7,40 A++	1,18 (0,49 - 3,11)	590	5,80	2,58	2,58	3,26		8,40 (3,20 - 10,40)	3,98	4,20 A+	2,11 (0,50 - 3,26)	1055	9,90
16+16+25	1,60	1,60	2,50		5,70 (3,00 - 8,50)	4,10	7,40 A++	1,39 (0,49 - 3,11)	695	6,70	2,47	2,47	3,84		8,80 (3,20 - 10,40)	4,21	4,20 A+	2,09 (0,49 - 3,26)	1045	9,80
16+16+35	1,60	1,60	3,50		6,70 (3,00 - 8,5															

Tabela kombinacji układów Free Multi R32

Free Multi 4x1 CU-4Z80TBE. Minimalna wydajność podłączona: 4,5 kW. Maksymalna wydajność podłączona: 14,7 kW • Czynnik chłodniczy R32

Wydajność jednostki wewnętrznej	Wydajność chłodnicza (kW). Liczba pomieszczeń				EER	SEER ¹⁾	Znamionowy pobór mocy	Roczne zużycie energii	Prąd	Wydajność chłodnicza (kW). Liczba pomieszczeń				COP	SCOP ¹⁾	Znamionowy pobór mocy	Roczne zużycie energii	Prąd	
	A	B	C	D						Razem (min.-maks.)	W/W	kW	kWh						230 V
16 + 50 + 60	1,02	3,17	3,81		8,00 (3,00 - 9,00)	4,17	7,40 A++	1,92 (0,57 - 2,65)	960	9,20	1,19	3,73	4,48	9,40 (3,20 - 10,60)	4,70	4,40 A+	2,00 (0,57 - 2,93)	1000	9,40
16 + 50 + 71	0,93	2,92	4,15		8,00 (3,00 - 9,00)	4,17	7,40 A++	1,92 (0,57 - 2,65)	960	9,20	1,10	3,43	4,87	9,40 (3,20 - 10,60)	4,72	4,40 A+	1,99 (0,59 - 2,92)	995	9,40
16 + 60 + 60	0,94	3,53	3,53		8,00 (3,00 - 9,00)	4,17	7,40 A++	1,92 (0,57 - 2,65)	960	9,20	1,10	4,15	4,15	9,40 (3,20 - 10,60)	4,70	4,40 A+	2,00 (0,57 - 2,93)	1000	9,40
16 + 60 + 71	0,87	3,27	3,86		8,00 (3,00 - 9,00)	4,17	7,40 A++	1,92 (0,57 - 2,65)	960	9,20	1,02	3,84	4,54	9,40 (3,20 - 10,60)	4,72	4,40 A+	1,99 (0,59 - 2,92)	995	9,40
20 + 20 + 20	2,00	2,00	2,00		6,00 (3,00 - 8,50)	4,00	7,40 A++	1,50 (0,48 - 3,03)	750	7,30	3,13	3,13	3,13	9,39 (3,20 - 10,40)	4,15	4,30 A+	2,26 (0,49 - 3,24)	1130	10,60
20 + 20 + 25	2,00	2,00	2,50		6,50 (3,00 - 8,50)	3,76	7,40 A++	1,73 (0,48 - 3,03)	865	8,40	2,89	2,89	3,62	9,40 (3,20 - 10,40)	4,16	4,30 A+	2,26 (0,49 - 3,24)	1130	10,60
20 + 20 + 35	2,00	2,00	3,50		7,50 (3,00 - 8,50)	3,64	7,40 A++	2,04 (0,48 - 2,95)	1030	9,90	2,51	2,51	4,38	9,40 (3,20 - 10,40)	4,22	4,30 A+	2,23 (0,49 - 3,20)	1115	10,50
20 + 20 + 42	1,95	1,95	4,10		8,00 (3,00 - 8,60)	3,49	7,40 A++	2,29 (0,48 - 3,03)	1145	11,00	2,29	2,29	4,82	9,40 (3,20 - 10,40)	4,23	4,40 A+	2,22 (0,48 - 3,19)	1110	10,40
20 + 20 + 50	1,78	1,78	4,44		8,00 (3,00 - 8,60)	3,92	7,40 A++	2,04 (0,52 - 2,65)	1020	9,80	2,09	2,09	5,22	9,40 (3,20 - 10,50)	4,45	4,40 A+	2,11 (0,51 - 3,03)	1055	9,90
20 + 20 + 60	1,60	1,60	4,80		8,00 (3,00 - 8,80)	3,92	7,40 A++	2,04 (0,52 - 2,80)	1020	9,80	1,88	1,88	5,64	9,40 (3,20 - 10,50)	4,45	4,40 A+	2,11 (0,51 - 3,03)	1055	9,90
20 + 20 + 71	1,44	1,44	5,12		8,00 (3,00 - 8,80)	3,92	7,40 A++	2,04 (0,52 - 2,72)	1020	9,80	1,69	1,69	6,02	9,40 (3,20 - 10,60)	4,48	4,40 A+	2,10 (0,51 - 3,03)	1050	9,90
20 + 25 + 25	2,00	2,50	2,50		7,00 (3,00 - 8,50)	3,70	7,40 A++	1,99 (0,48 - 3,03)	945	9,00	2,68	3,36	3,36	9,40 (3,20 - 10,40)	4,16	4,30 A+	2,26 (0,49 - 3,24)	1130	10,60
20 + 25 + 35	2,00	2,50	3,50		8,00 (3,00 - 8,60)	3,49	7,40 A++	2,29 (0,48 - 3,03)	1145	11,00	2,35	2,94	4,11	9,40 (3,20 - 10,40)	4,22	4,40 A+	2,23 (0,49 - 3,20)	1115	10,50
20 + 25 + 42	1,84	2,30	3,86		8,00 (3,00 - 8,60)	3,49	7,40 A++	2,29 (0,48 - 3,03)	1145	11,00	2,16	2,70	4,54	9,40 (3,20 - 10,50)	4,23	4,40 A+	2,22 (0,48 - 3,25)	1110	10,40
20 + 25 + 50	1,68	2,11	4,21		8,00 (3,00 - 8,60)	3,92	7,40 A++	2,04 (0,52 - 2,65)	1020	9,80	1,98	2,47	4,95	9,40 (3,20 - 10,50)	4,45	4,40 A+	2,11 (0,51 - 3,03)	1055	9,90
20 + 25 + 60	1,52	1,90	4,58		8,00 (3,00 - 8,80)	3,92	7,40 A++	2,04 (0,52 - 2,80)	1020	9,80	1,79	2,24	5,37	9,40 (3,20 - 10,50)	4,45	4,40 A+	2,11 (0,51 - 3,03)	1055	9,90
20 + 25 + 71	1,38	1,72	4,90		8,00 (3,00 - 8,80)	3,92	7,40 A++	2,04 (0,52 - 2,72)	1020	9,80	1,62	2,03	5,75	9,40 (3,20 - 10,60)	4,48	4,40 A+	2,10 (0,51 - 3,08)	1050	9,90
20 + 35 + 35	1,78	3,11	3,11		8,00 (3,00 - 8,60)	3,59	7,40 A++	2,23 (0,48 - 2,95)	1115	10,70	2,08	3,66	3,66	9,40 (3,20 - 10,50)	4,27	4,40 A+	2,20 (0,48 - 3,16)	1100	10,30
20 + 35 + 42	1,65	2,89	3,46		8,00 (3,00 - 8,60)	3,59	7,40 A++	2,23 (0,48 - 2,95)	1115	10,70	1,94	3,39	4,07	9,40 (3,20 - 10,50)	4,29	4,40 A+	2,19 (0,48 - 3,15)	1095	10,30
20 + 35 + 50	1,52	2,67	3,81		8,00 (3,00 - 8,80)	3,92	7,40 A++	2,04 (0,52 - 2,80)	1020	9,80	1,79	3,13	4,48	9,40 (3,20 - 10,50)	4,50	4,40 A+	2,09 (0,51 - 3,00)	1045	9,80
20 + 35 + 60	1,39	2,43	4,18		8,00 (3,00 - 8,80)	3,92	7,40 A++	2,04 (0,52 - 2,80)	1020	9,80	1,63	2,86	4,91	9,40 (3,20 - 10,60)	4,50	4,40 A+	2,09 (0,51 - 3,06)	1045	9,80
20 + 35 + 71	1,27	2,22	4,51		8,00 (3,00 - 9,00)	4,04	7,40 A++	1,98 (0,52 - 2,80)	990	9,50	1,49	2,61	5,30	9,40 (3,20 - 10,60)	4,54	4,40 A+	2,07 (0,51 - 3,04)	1035	9,70
20 + 42 + 42	1,54	3,23	3,23		8,00 (3,00 - 8,80)	3,59	7,40 A++	2,23 (0,48 - 3,03)	1115	10,70	1,80	3,80	3,80	9,40 (3,20 - 10,50)	4,31	4,40 A+	2,18 (0,48 - 3,14)	1090	10,20
20 + 42 + 50	1,43	3,00	3,57		8,00 (3,00 - 8,80)	3,92	7,40 A++	2,04 (0,52 - 2,72)	1020	9,80	1,68	3,53	4,19	9,40 (3,20 - 10,60)	4,52	4,40 A+	2,08 (0,51 - 3,05)	1040	9,80
20 + 42 + 60	1,31	2,75	3,94		8,00 (3,00 - 9,00)	3,92	7,40 A++	2,04 (0,52 - 2,87)	1020	9,80	1,54	3,24	4,62	9,40 (3,20 - 10,60)	4,52	4,40 A+	2,08 (0,51 - 3,05)	1040	9,80
20 + 42 + 71	1,20	2,53	4,22		8,00 (3,00 - 9,00)	4,04	7,40 A++	1,98 (0,52 - 2,80)	990	9,50	1,41	2,97	5,02	9,40 (3,20 - 10,60)	4,54	4,40 A+	2,07 (0,51 - 3,03)	1035	9,70
20 + 50 + 50	1,33	3,33	3,33		7,99 (3,00 - 9,00)	4,16	7,40 A++	1,92 (0,57 - 2,65)	960	9,20	1,56	3,92	3,92	9,40 (3,20 - 10,60)	4,72	4,40 A+	1,99 (0,59 - 2,92)	995	9,40
20 + 50 + 60	1,23	3,08	3,69		8,00 (3,00 - 9,00)	4,17	7,40 A++	1,92 (0,57 - 2,65)	960	9,20	1,45	3,62	4,33	9,40 (3,20 - 10,60)	4,72	4,40 A+	1,99 (0,59 - 2,92)	995	9,40
20 + 50 + 71	1,13	2,84	4,03		8,00 (3,00 - 9,00)	4,17	7,40 A++	1,92 (0,57 - 2,65)	960	9,20	1,33	3,33	4,74	9,40 (3,20 - 10,60)	4,75	4,40 A+	1,98 (0,60 - 2,91)	990	9,30
20 + 60 + 60	1,14	3,43	3,43		8,00 (3,00 - 9,00)	4,17	7,40 A++	1,92 (0,57 - 2,65)	960	9,20	1,34	4,03	4,03	9,40 (3,20 - 10,60)	4,72	4,40 A+	1,99 (0,59 - 2,92)	995	9,40
25 + 25 + 25	2,50	2,50	2,50		7,50 (3,00 - 8,50)	3,52	7,40 A++	2,13 (0,48 - 3,03)	1065	10,20	3,13	3,13	3,13	9,39 (3,20 - 10,40)	4,15	4,30 A+	2,26 (0,49 - 3,24)	1130	10,60
25 + 25 + 35	2,35	2,35	3,50		8,00 (3,00 - 8,60)	3,49	7,40 A++	2,29 (0,48 - 3,03)	1145	11,00	2,76	2,76	3,88	9,40 (3,20 - 10,40)	4,22	4,40 A+	2,23 (0,49 - 3,20)	1115	10,50
25 + 25 + 42	2,17	2,17	3,66		8,00 (3,00 - 8,60)	3,49	7,40 A++	2,29 (0,48 - 3,03)	1145	11,00	2,55	4,30	4,30	9,40 (3,20 - 10,50)	4,23	4,40 A+	2,22 (0,48 - 3,25)	1110	10,40
25 + 25 + 50	2,00	2,00	4,00		8,00 (3,00 - 8,80)	3,92	7,40 A++	2,04 (0,52 - 2,80)	1020	9,80	2,35	2,35	4,70	9,40 (3,20 - 10,50)	4,45	4,40 A+	2,11 (0,51 - 3,03)	1055	9,90
25 + 25 + 60	1,82	1,82	4,36		8,00 (3,00 - 8,80)	3,92	7,40 A++	2,04 (0,52 - 2,80)	1020	9,80	2,14	2,14	5,12	9,40 (3,20 - 10,50)	4,45	4,40 A+	2,11 (0,51 - 3,03)	1055	9,90
25 + 25 + 71	1,65	1,65	4,70		8,00 (3,00 - 9,00)	3,92	7,40 A++	2,04 (0,52 - 2,87)	1020	9,80	1,94	1,94	5,52	9,40 (3,20 - 10,60)	4,48	4,40 A+	2,10 (0,51 - 3,08)	1050	9,90
25 + 35 + 35	2,10	2,95	2,95		8,00 (3,00 - 8,60)	3,59	7,40 A++	2,23 (0,48 - 2,95)	1115	10,70	2,48	3,46	3,46	9,40 (3,20 - 10,50)	4,27	4,40 A+	2,20 (0,48 - 3,16)	1100	10,30
25 + 35 + 42	1,96	2,75	3,29		8,00 (3,00 - 8,80)	3,59	7,40 A++	2,23 (0,48 - 3,10)	1115	10,70	2,30	3,23	3,87	9,40 (3,20 - 10,50)	4,29	4,40 A+	2,19 (0,48 - 3,15)	1095	10,30
25 + 35 + 50	1,82	2,55	3,63		8,00 (3,00 - 8,80)	3,92	7,40 A++	2,04 (0,52 - 2,80)	1020	9,80	2,14	2,99	4,27	9,40 (3,20 - 10,50)	4,50	4,40 A+	2,09 (0,51 - 3,00)	1045	9,80
25 + 35 + 60	1,67	2,33	4,03		8,00 (3,00 - 9,00)	3,92	7,40 A++	2,04 (0,52 - 2,87)	1020	9,80	1,96	2,74	4,70	9,40 (3,20 - 10,60)	4,50	4,40 A+	2,09 (0,51 - 3,06)	1045	9,80
25 + 35 + 71	1,53	2,14	4,33		8,00 (3,00 - 9,00)	4,04	7,40 A++	1,98 (0,52 - 2,80)	990	9,50	1,79	2,51	5,10	9,40 (3,20 - 10,60)	4,54	4,40 A+	2,07 (0,51 - 3,04)	1035	9,70
25 + 42 + 42	1,84	3,08	3,08		8,00 (3,00 - 8,80)	3,59	7,40 A++	2,23 (0,48 - 3,03)	1115	10,70	2,16	3,62	3,62	9,40 (3,20 - 10,50)	4,31	4,40 A+	2,18 (0,48 - 3,14)	1090	10,20
25 + 42 + 50	1,71	2,87	3,42		8,00 (3,00 - 8,80)	3,92	7,40 A++	2,04 (0,52 - 2,72)	1020	9,80	2,01	3,37	4,02	9,40 (3,20 - 10,60)	4,52	4,40 A+	2,08 (0,51 - 3,05)	1040	9,80
25 + 42 + 60	1,57	2,65	3,78		8,00 (3,00 - 9,00)	3,92	7,40 A++	2,04 (0,52 - 2,87)	1020	9,80	1,85	3,11	4,44	9,40 (3,20 - 10,60)	4,52	4,40 A+	2,08 (0,51 - 3,05)	1040	9,80
25 + 42 + 71	1,45	2,43	4,12		8,00 (3,00 - 9,00)	4,04	7,40 A++	1,98 (0,52 - 2,80)	990	9,50	1,70	2,86	4,84	9,40 (3,20 - 10,60)	4,54	4,40 A+	2,07 (0,52 - 3,03)	1035	9,70
25 + 50 + 50	1,60	3,20	3,20		8,00 (3,00 - 9,00)	4,17	7,40 A++	1,92 (0,57 - 2,65)	960	9,20	1,88	3,76	3,76	9,40 (3,20 - 10,60)	4,72	4,40 A+	1,99 (0,59 - 2,92)	995	9,40
25 + 50 + 60	1,48	2,96	3,56		8,00 (3,00 - 9,00)	4,17	7,40 A++	1,92 (0,57 - 2,65)	960	9,20	1,74	3,48	4,18	9,40 (3,20 - 10,60)	4,72	4,40 A+	1,99 (0,59 - 2,92)	995	9,40
25 + 50 + 71	1,37	2,74	3,89		8,00 (3,00 - 9,00)	4,17	7,40 A++	1,92 (0,57 - 2,65)	960	9,20	1,61	3,22	4,57	9,40 (3,20 - 10,60)	4,75	4,40 A+	1,98 (0,60 - 2,91)	990	9,30
25 + 60 + 60	1,38	3,31	3,31		8,00 (3,00 - 9,00)	4,17	7,40 A++	1,92 (0,57 - 2,65)	960	9,20	1,62	3,89	3,89	9,40 (3,20 - 10,60)	4,72	4,40 A+	1,99 (0,59 - 2,92)	995	9,40
35 + 35 + 35	2,66	2,66	2,66		7,98 (3,00 - 8,80)	3,68	7,40 A++	2,17 (0,48 - 3,03)	1085	10,40	3,13	3,13	3,13	9,39 (3,20 - 10,50)	4,31	4,40 A+	2,18 (0,48 - 3,12)	1090	10,20
35 + 35 + 42	2,50	2,50	3,00		8,														

Free Multi 4x1 CU-4Z80TBE. Minimalna wydajność podłączona: 4,5 kW. Maksymalna wydajność podłączona: 14,7 kW • Czynnik chłodniczy R32

Wydajność jednostki wewnętrznej	Wydajność chłodnicza (kW). Liczba pomieszczeń				EER	SEER ¹⁾	Znamienny pobór mocy	Roczne zużycie energii	Prąd	Wydajność chłodnicza (kW). Liczba pomieszczeń				COP	SCOP ¹⁾	Znamienny pobór mocy	Roczne zużycie energii	Prąd									
	A	B	C	D						Razem (min.-maks.)	W/W	kW	kWh						230 V	A	B	C	D	Razem (min.-maks.)	W/W	kWh	230 V
16+16+25+25	1,56	1,56	2,44	2,44	8,00(3,00-9,20)	4,04	7,90 A++	1,98(0,53-2,87)	990	9,50	1,83	1,83	2,87	2,87	9,40(4,20-10,60)	4,59	4,70 A++	2,05(0,68-3,01)	1025	9,60							
16+16+25+35	1,39	1,39	2,17	3,05	8,00(3,00-9,20)	4,17	7,90 A++	1,92(0,53-2,87)	960	9,20	1,63	1,63	2,55	3,59	9,40(4,20-10,60)	4,63	4,70 A++	2,03(0,69-2,98)	1015	9,50							
16+16+25+42	1,29	1,29	2,02	3,40	8,00(3,00-9,20)	4,17	7,90 A++	1,92(0,56-2,87)	960	9,20	1,52	1,52	2,37	3,99	9,40(4,20-10,60)	4,65	4,70 A++	2,02(0,71-2,97)	1010	9,50							
16+16+25+50	1,20	1,20	1,87	3,73	8,00(3,00-9,20)	4,28	7,90 A++	1,87(0,62-2,65)	935	9,00	1,41	1,41	2,20	4,38	9,40(4,20-10,60)	4,72	4,70 A++	1,99(0,77-2,85)	995	9,40							
16+16+25+60	1,09	1,09	1,71	4,11	8,00(3,00-9,20)	4,28	7,90 A++	1,87(0,62-2,65)	935	9,00	1,29	1,29	2,01	4,81	9,40(4,20-10,60)	4,72	4,70 A++	1,99(0,77-2,85)	995	9,40							
16+16+25+71	1,00	1,00	1,56	4,44	8,00(3,00-9,20)	4,28	7,90 A++	1,87(0,62-2,66)	935	9,00	1,18	1,18	1,84	5,20	9,40(4,20-10,60)	4,75	4,70 A++	1,98(0,79-2,90)	990	9,30							
16+16+35+35	1,25	1,25	2,75	2,75	8,00(3,00-9,20)	4,17	7,90 A++	1,92(0,57-2,80)	960	9,20	1,47	1,47	3,23	3,23	9,40(4,20-10,60)	4,68	4,70 A++	2,01(0,72-2,95)	1005	9,40							
16+16+35+42	1,17	1,17	2,57	3,09	8,00(3,00-9,20)	4,17	7,90 A++	1,92(0,57-2,80)	960	9,20	1,38	1,38	3,02	3,62	9,40(4,20-10,60)	4,70	4,70 A++	2,00(0,72-2,94)	1000	9,40							
16+16+35+50	1,09	1,09	2,39	3,43	8,00(3,00-9,20)	4,28	7,90 A++	1,87(0,62-2,66)	935	9,00	1,29	1,29	2,81	4,01	9,40(4,20-10,60)	4,75	4,70 A++	1,98(0,79-2,90)	990	9,30							
16+16+35+60	1,01	1,01	2,20	3,78	8,00(3,00-9,20)	4,28	7,90 A++	1,87(0,62-2,66)	935	9,00	1,18	1,18	2,59	4,45	9,40(4,20-10,60)	4,75	4,70 A++	1,98(0,80-2,89)	990	9,30							
16+16+35+71	0,93	0,93	2,03	4,11	8,00(3,00-9,20)	4,28	7,90 A++	1,87(0,63-2,66)	935	9,00	1,09	1,09	2,38	4,84	9,40(4,20-10,60)	4,77	4,70 A++	1,97(0,80-2,87)	985	9,30							
16+16+42+42	1,10	1,10	2,90	2,90	8,00(3,00-9,20)	4,17	7,90 A++	1,92(0,57-2,80)	960	9,20	1,30	1,30	3,40	3,40	9,40(4,20-10,60)	4,70	4,70 A++	2,00(0,72-2,93)	1000	9,40							
16+16+42+50	1,03	1,03	2,71	3,23	8,00(3,00-9,20)	4,28	7,90 A++	1,87(0,62-2,66)	935	9,00	1,21	1,21	3,18	3,80	9,40(4,20-10,60)	4,77	4,70 A++	1,97(0,80-2,88)	985	9,30							
16+16+42+60	0,96	0,96	2,51	3,57	8,00(3,00-9,20)	4,28	7,90 A++	1,87(0,62-2,66)	935	9,00	1,12	1,12	2,95	4,21	9,40(4,20-10,60)	4,77	4,70 A++	1,97(0,80-2,88)	985	9,30							
16+16+42+71	0,88	0,88	2,32	3,92	8,00(3,00-9,20)	4,28	7,90 A++	1,87(0,63-2,66)	935	9,00	1,04	1,04	2,72	4,60	9,40(4,20-10,60)	4,77	4,70 A++	1,97(0,81-2,87)	985	9,30							
16+16+50+50	0,97	0,97	3,03	3,03	8,00(3,00-9,20)	4,26	7,90 A++	1,88(0,69-2,60)	940	9,00	1,14	1,14	3,56	3,56	9,40(4,20-10,60)	4,68	4,70 A++	2,01(0,92-2,85)	1005	9,40							
16+16+50+60	0,90	0,90	2,82	3,38	8,00(3,00-9,20)	4,26	7,90 A++	1,88(0,69-2,60)	940	9,00	1,06	1,06	3,31	3,97	9,40(4,20-10,60)	4,68	4,70 A++	2,01(0,92-2,85)	1005	9,40							
16+20+20+20	1,60	2,00	2,00	2,00	7,60(3,00-9,20)	4,06	7,90 A++	1,98(0,53-2,87)	935	9,00	1,99	2,47	2,47	2,47	9,40(4,20-10,60)	4,61	4,60 A++	2,04(0,69-3,00)	1020	9,60							
16+20+20+25	1,58	1,98	1,98	2,46	8,00(3,00-9,20)	4,04	7,90 A++	1,98(0,53-2,87)	990	9,50	1,86	2,32	2,32	2,90	9,40(4,20-10,60)	4,61	4,70 A++	2,04(0,69-3,00)	1020	9,60							
16+20+20+35	1,41	1,76	1,76	3,07	8,00(3,00-9,20)	4,17	7,90 A++	1,92(0,57-2,80)	960	9,20	1,65	2,07	2,07	3,61	9,40(4,20-10,60)	4,65	4,70 A++	2,02(0,71-2,97)	1010	9,50							
16+20+20+42	1,31	1,63	1,63	3,43	8,00(3,00-9,20)	4,17	7,90 A++	1,92(0,57-2,80)	960	9,20	1,53	1,92	1,92	4,03	9,40(4,20-10,60)	4,68	4,70 A++	2,01(0,71-2,96)	1005	9,40							
16+20+20+50	1,21	1,51	1,51	3,77	8,00(3,00-9,20)	4,28	7,90 A++	1,87(0,62-2,65)	935	9,00	1,42	1,77	1,77	4,44	9,40(4,20-10,60)	4,72	4,70 A++	1,99(0,79-2,90)	995	9,40							
16+20+20+60	1,10	1,38	1,38	4,14	8,00(3,00-9,20)	4,28	7,90 A++	1,87(0,62-2,65)	935	9,00	1,30	1,62	1,62	4,86	9,40(4,20-10,60)	4,72	4,70 A++	1,99(0,79-2,90)	995	9,40							
16+20+20+71	1,01	1,26	1,26	4,47	8,00(3,00-9,20)	4,28	7,90 A++	1,87(0,63-2,66)	935	9,00	1,18	1,48	1,48	5,26	9,40(4,20-10,60)	4,75	4,70 A++	1,98(0,80-2,89)	990	9,30							
16+20+25+25	1,48	1,86	2,33	2,33	8,00(3,00-9,20)	4,04	7,90 A++	1,98(0,53-2,87)	990	9,50	1,75	2,19	2,73	2,73	9,40(4,20-10,60)	4,61	4,70 A++	2,04(0,69-3,00)	1020	9,60							
16+20+25+35	1,33	1,67	2,08	2,92	8,00(3,00-9,20)	4,17	7,90 A++	1,92(0,57-2,80)	960	9,20	1,57	1,96	2,45	3,42	9,40(4,20-10,60)	4,65	4,70 A++	2,02(0,71-2,96)	1010	9,50							
16+20+25+42	1,24	1,55	1,94	3,27	8,00(3,00-9,20)	4,17	7,90 A++	1,92(0,57-2,80)	960	9,20	1,46	1,83	2,28	3,83	9,40(4,20-10,60)	4,68	4,70 A++	2,01(0,71-2,96)	1005	9,40							
16+20+25+50	1,15	1,44	1,80	3,61	8,00(3,00-9,20)	4,28	7,90 A++	1,87(0,62-2,65)	935	9,00	1,35	1,69	2,12	4,24	9,40(4,20-10,60)	4,72	4,70 A++	1,99(0,79-2,90)	995	9,40							
16+20+25+60	1,06	1,32	1,65	3,97	8,00(3,00-9,20)	4,28	7,90 A++	1,87(0,62-2,65)	935	9,00	1,24	1,55	1,94	4,67	9,40(4,20-10,60)	4,72	4,70 A++	1,99(0,79-2,90)	995	9,40							
16+20+25+71	0,97	1,21	1,52	4,30	8,00(3,00-9,20)	4,28	7,90 A++	1,87(0,63-2,66)	935	9,00	1,14	1,42	1,78	5,06	9,40(4,20-10,60)	4,75	4,70 A++	1,98(0,80-2,89)	990	9,30							
16+20+35+35	1,21	1,51	2,64	2,64	8,00(3,00-9,20)	4,17	7,90 A++	1,92(0,57-2,80)	960	9,20	1,42	1,78	3,10	3,10	9,40(4,20-10,60)	4,70	4,70 A++	2,00(0,72-2,94)	1000	9,40							
16+20+35+42	1,13	1,42	2,48	2,97	8,00(3,00-9,20)	4,17	7,90 A++	1,92(0,57-2,80)	960	9,20	1,33	1,66	2,91	3,50	9,40(4,20-10,60)	4,70	4,70 A++	2,00(0,72-2,93)	1000	9,40							
16+20+35+50	1,06	1,32	2,31	3,31	8,00(3,00-9,20)	4,28	7,90 A++	1,87(0,63-2,66)	935	9,00	1,24	1,55	2,72	3,89	9,40(4,20-10,60)	4,77	4,70 A++	1,99(0,80-2,88)	985	9,30							
16+20+35+60	0,98	1,22	2,14	3,66	8,00(3,00-9,20)	4,28	7,90 A++	1,87(0,63-2,66)	935	9,00	1,15	1,44	2,51	4,30	9,40(4,20-10,60)	4,77	4,70 A++	1,97(0,80-2,88)	985	9,30							
16+20+35+71	0,90	1,13	1,97	4,00	8,00(3,00-9,20)	4,28	7,90 A++	1,87(0,63-2,66)	935	9,00	1,06	1,32	2,32	4,70	9,40(4,20-10,60)	4,77	4,70 A++	1,97(0,81-2,87)	985	9,30							
16+20+42+42	1,07	1,33	2,80	2,80	8,00(3,00-9,20)	4,17	7,90 A++	1,92(0,57-2,80)	960	9,20	1,25	1,57	3,29	3,29	9,40(4,20-10,60)	4,72	4,70 A++	1,99(0,72-2,92)	995	9,40							
16+20+42+50	1,00	1,25	2,63	3,12	8,00(3,00-9,20)	4,28	7,90 A++	1,87(0,63-2,66)	935	9,00	1,18	1,47	3,08	3,67	9,40(4,20-10,60)	4,77	4,70 A++	1,97(0,81-2,87)	985	9,30							
16+20+42+60	0,93	1,16	2,43	3,48	8,00(3,00-9,20)	4,28	7,90 A++	1,87(0,63-2,66)	935	9,00	1,09	1,36	2,86	4,09	9,40(4,20-10,60)	4,77	4,70 A++	1,97(0,81-2,87)	985	9,30							
16+20+42+71	0,84	1,18	2,24	3,94	8,00(3,00-9,20)	4,23	7,90 A++	1,89(0,69-2,60)	945	9,00	1,10	1,38	3,44	3,46	9,40(4,20-10,60)	4,68	4,70 A++	2,01(0,93-2,90)	1005	9,40							
16+20+50+50	0,98	1,10	2,74	3,28	8,00(3,00-9,20)	4,23	7,90 A++	1,89(0,69-2,60)	945	9,00	1,03	1,29	3,22	3,86	9,40(4,20-10,60)	4,68	4,70 A++	2,01(0,93-2,90)	1005	9,40							
16+25+25+25	1,40	2,20	2,20	2,20	8,00(3,00-9,20)	4,04	7,90 A++	1,98(0,53-2,87)	990	9,50	1,66	2,58	2,58	2,58	9,40(4,20-10,60)	4,61	4,70 A++	2,04(0,69-3,00)	1020	9,60							
16+25+25+35	1,27	1,98	1,98	2,77	8,00(3,00-9,20)	4,17	7,90 A++	1,92(0,57-2,80)	960	9,20	1,49	2,33	3,33	3,25	9,40(4,20-10,60)	4,65	4,70 A++	2,02(0,71-2,97)	1010	9,50							
16+25+25+42	1,19	1,85	1,85	3,11	8,00(3,00-9,20)	4,17	7,90 A++	1,92(0,57-2,80)	960	9,20	1,39	2,18	2,18	3,65	9,40(4,20-10,60)	4,68	4,70 A++	2,01(0,71-2,96)	1005	9,40							
16+25+25+50	1,10	1,72	1,72	3,46	8,00(3,00-9,20)	4,28	7,90 A++	1,87(0,62-2,65)	935	9,00	1,30	2,03	2,03	4,04	9,40(4,20-10,60)	4,72	4,70 A++	1,99(0,79-2,90)	995	9,40							
16+25+25+60	1,02	1,59	1,59	3,80	8,00(3,00-9,20)	4,28	7,90 A++	1,87(0,62-2,65)	935	9,00	1,19	1,87	1,87	4,47	9,40(4,20-10,60)	4,72	4,70 A++	1,99(0,79-2,90)	995	9,40							
16+25+25+71	0,93	1,46	1,46	4,15	8,00(3,00-9,20)	4,28	7,90 A++	1,87(0,63-2,66)	935	9,00	1,10	1,72	1,72	4,86	9,40(4,20-10,60)	4,75	4,70 A++	1,98(0,80-2,89)	990	9,30							
16+25+35+35	1,15	1,81	2,52	2,52	8,00(3,00-9,20)	4,17	7,90 A++	1,92(0,57-2,80)	960	9,20	1,35	2,13	2,96	2,96	9,40(4,20-10,60)	4,70	4,70 A++	2,00(0,72-2,94)	1000	9,40							
16+25+35+42	1,08	1,69	2,37	2,86	8,00(3,00-9,20)	4,17	7,90 A++	1,92(0,57-2,80)	960	9,20	1,27	1,99	2,79	3,35	9,40(4,20-10,60)	4,70	4,70 A++	2,00(0,72-2,93)	1000	9,40							
16+25+35+50	1,02	1,59	2,22	3,1																							

Tabela kombinacji układów Free Multi R32

Free Multi 4x1 CU-4Z80TBE. Minimalna wydajność podłączona: 4,5 kW. Maksymalna wydajność podłączona: 14,7 kW • Czynnik chłodniczy R32

Wydajność jednostki wewnętrznej	Wydajność chłodnicza (kW). Liczba pomieszczeń					EER	SEER ¹⁾	Znamionowy pobór mocy kW	Roczne zużycie energii kWh	Prąd 230 V	Wydajność chłodnicza (kW). Liczba pomieszczeń					COP	SCOP ¹⁾	Znamionowy pobór mocy kW	Roczne zużycie energii kWh	Prąd 230 V		
	A	B	C	D	Razem (min.-maks.)						W/W	A	B	C	D						Razem (min.-maks.)	W/W
	8,00 (3,00 - 9,20)										8,00 (3,00 - 9,20)										9,40 (4,20 - 10,60)	
20 + 20 + 35 + 71	1,10	1,10	1,92	3,88	8,00 (3,00 - 9,20)	4,28	7,90 A++	1,87 (0,63 - 2,66)	935	9,00	1,29	1,29	2,25	4,57	9,40 (4,20 - 10,60)	4,70	4,70 A++	2,00 (0,83 - 2,86)	1000	9,40		
20 + 20 + 42 + 42	1,29	1,29	2,71	2,71	8,00 (3,00 - 9,20)	4,17	7,90 A++	1,92 (0,57 - 2,80)	960	9,20	1,52	1,52	3,18	3,18	9,40 (4,20 - 10,60)	4,75	4,70 A++	1,98 (0,72 - 2,91)	990	9,30		
20 + 20 + 42 + 50	1,21	1,21	2,55	3,03	8,00 (3,00 - 9,20)	4,28	7,90 A++	1,87 (0,63 - 2,66)	935	9,00	1,42	1,42	2,99	3,57	9,40 (4,20 - 10,60)	4,70	4,70 A++	2,00 (0,81 - 2,86)	1000	9,40		
20 + 20 + 42 + 60	1,13	1,13	2,37	3,37	8,00 (3,00 - 9,20)	4,28	7,90 A++	1,87 (0,63 - 2,66)	935	9,00	1,32	1,32	2,78	3,98	9,40 (4,20 - 10,60)	4,70	4,70 A++	2,00 (0,81 - 2,86)	1000	9,40		
20 + 20 + 50 + 50	1,14	1,14	2,86	2,86	8,00 (3,00 - 9,20)	4,23	7,90 A++	1,89 (0,70 - 2,60)	945	9,00	1,34	1,34	3,36	3,36	9,40 (4,20 - 10,60)	4,68	4,70 A++	2,01 (0,94 - 2,89)	1005	9,40		
20 + 25 + 25 + 25	1,67	2,11	2,11	2,11	8,00 (3,00 - 9,20)	4,04	7,90 A++	1,98 (0,53 - 2,87)	990	9,50	1,99	2,47	2,47	2,47	9,40 (4,20 - 10,60)	4,63	4,70 A++	2,03 (0,69 - 2,99)	1015	9,50		
20 + 25 + 25 + 35	1,52	1,90	1,90	2,68	8,00 (3,00 - 9,20)	4,17	7,90 A++	1,92 (0,57 - 2,80)	960	9,20	1,79	2,24	2,24	3,13	9,40 (4,20 - 10,60)	4,68	4,70 A++	2,01 (0,71 - 2,96)	1005	9,40		
20 + 25 + 25 + 42	1,43	1,79	1,79	2,99	8,00 (3,00 - 9,20)	4,17	7,90 A++	1,92 (0,57 - 2,80)	960	9,20	1,68	2,10	2,10	3,52	9,40 (4,20 - 10,60)	4,68	4,70 A++	2,01 (0,72 - 2,95)	1005	9,40		
20 + 25 + 25 + 50	1,33	1,67	1,67	3,33	8,00 (3,00 - 9,20)	4,28	7,90 A++	1,87 (0,62 - 2,65)	935	9,00	1,57	1,96	1,96	3,91	9,40 (4,20 - 10,60)	4,75	4,70 A++	1,98 (0,80 - 2,89)	990	9,30		
20 + 25 + 25 + 60	1,23	1,54	1,54	3,69	8,00 (3,00 - 9,20)	4,28	7,90 A++	1,87 (0,62 - 2,65)	935	9,00	1,45	1,81	1,81	4,33	9,40 (4,20 - 10,60)	4,75	4,70 A++	1,98 (0,80 - 2,89)	990	9,30		
20 + 25 + 25 + 71	1,13	1,42	1,42	4,03	8,00 (3,00 - 9,20)	4,28	7,90 A++	1,87 (0,63 - 2,66)	935	9,00	1,33	1,67	1,67	4,73	9,40 (4,20 - 10,60)	4,77	4,70 A++	1,97 (0,80 - 2,88)	985	9,30		
20 + 25 + 35 + 35	1,39	1,75	2,43	2,43	8,00 (3,00 - 9,20)	4,17	7,90 A++	1,92 (0,57 - 2,80)	960	9,20	1,63	2,05	2,86	2,86	9,40 (4,20 - 10,60)	4,70	4,70 A++	2,00 (0,72 - 2,93)	1000	9,40		
20 + 25 + 35 + 42	1,31	1,64	2,30	2,75	8,00 (3,00 - 9,20)	4,17	7,90 A++	1,92 (0,57 - 2,80)	960	9,20	1,54	1,93	2,70	3,23	9,40 (4,20 - 10,60)	4,72	4,70 A++	1,99 (0,72 - 2,92)	995	9,40		
20 + 25 + 35 + 50	1,23	1,54	2,15	3,08	8,00 (3,00 - 9,20)	4,28	7,90 A++	1,87 (0,63 - 2,66)	935	9,00	1,45	1,81	2,53	3,61	9,40 (4,20 - 10,60)	4,77	4,70 A++	1,97 (0,81 - 2,87)	985	9,30		
20 + 25 + 35 + 60	1,14	1,43	2,00	3,43	8,00 (3,00 - 9,20)	4,28	7,90 A++	1,87 (0,63 - 2,66)	935	9,00	1,34	1,68	2,35	4,03	9,40 (4,20 - 10,60)	4,77	4,70 A++	1,97 (0,81 - 2,87)	985	9,30		
20 + 25 + 42 + 42	1,24	1,56	2,60	2,60	8,00 (3,00 - 9,20)	4,17	7,90 A++	1,92 (0,57 - 2,80)	960	9,20	1,46	1,82	3,06	3,06	9,40 (4,20 - 10,60)	4,75	4,70 A++	1,98 (0,72 - 2,91)	990	9,30		
20 + 25 + 42 + 50	1,17	1,46	2,45	2,92	8,00 (3,00 - 9,20)	4,28	7,90 A++	1,87 (0,63 - 2,66)	935	9,00	1,37	1,72	2,88	3,43	9,40 (4,20 - 10,60)	4,70	4,70 A++	2,00 (0,81 - 2,86)	1000	9,40		
20 + 25 + 42 + 60	1,09	1,36	2,29	3,26	8,00 (3,00 - 9,20)	4,28	7,90 A++	1,87 (0,63 - 2,66)	935	9,00	1,28	1,60	2,69	3,83	9,40 (4,20 - 10,60)	4,70	4,70 A++	2,00 (0,81 - 2,86)	1000	9,40		
20 + 25 + 50 + 50	1,10	1,38	2,76	2,76	8,00 (3,00 - 9,20)	4,23	7,90 A++	1,89 (0,70 - 2,60)	945	9,00	1,30	1,62	3,24	3,24	9,40 (4,20 - 10,60)	4,68	4,70 A++	2,01 (0,94 - 2,89)	1005	9,40		
20 + 35 + 35 + 35	1,28	2,24	2,24	2,24	8,00 (3,00 - 9,20)	4,17	7,90 A++	1,92 (0,57 - 2,72)	960	9,20	1,51	2,63	2,63	2,63	9,40 (4,20 - 10,60)	4,75	4,70 A++	1,98 (0,75 - 2,90)	990	9,30		
20 + 35 + 35 + 42	1,21	2,12	2,12	2,55	8,00 (3,00 - 9,20)	4,17	7,90 A++	1,92 (0,57 - 2,72)	960	9,20	1,42	2,49	2,49	3,00	9,40 (4,20 - 10,60)	4,77	4,70 A++	1,97 (0,75 - 2,89)	985	9,30		
20 + 35 + 35 + 50	1,14	2,00	2,00	2,86	8,00 (3,00 - 9,20)	4,28	7,90 A++	1,87 (0,63 - 2,66)	935	9,00	1,34	2,35	2,35	3,36	9,40 (4,20 - 10,60)	4,70	4,70 A++	2,00 (0,84 - 2,85)	1000	9,40		
20 + 35 + 42 + 42	1,15	2,01	2,42	2,42	8,00 (3,00 - 9,20)	4,17	7,90 A++	1,92 (0,57 - 2,72)	960	9,20	1,35	2,37	2,84	2,84	9,40 (4,20 - 10,60)	4,77	4,70 A++	1,97 (0,76 - 2,88)	985	9,30		
20 + 35 + 42 + 50	1,09	1,90	2,29	2,72	8,00 (3,00 - 9,20)	4,28	7,90 A++	1,87 (0,63 - 2,66)	935	9,00	1,28	2,24	2,69	3,19	9,40 (4,20 - 10,60)	4,72	4,70 A++	1,99 (0,85 - 2,84)	995	9,40		
20 + 42 + 42 + 42	1,10	2,30	2,30	2,30	8,00 (3,00 - 9,20)	4,28	7,90 A++	1,87 (0,58 - 2,72)	935	9,00	1,30	2,70	2,70	2,70	9,40 (4,20 - 10,60)	4,70	4,70 A++	2,00 (0,76 - 2,87)	1000	9,40		
25 + 25 + 25 + 25	2,00	2,00	2,00	2,00	8,00 (3,00 - 9,20)	4,04	7,90 A++	1,98 (0,53 - 2,87)	990	9,50	2,35	2,35	2,35	2,35	9,40 (4,20 - 10,60)	4,63	4,70 A++	2,03 (0,69 - 2,99)	1015	9,50		
25 + 25 + 25 + 35	1,82	1,82	1,82	2,54	8,00 (3,00 - 9,20)	4,17	7,90 A++	1,92 (0,57 - 2,80)	960	9,20	2,14	2,14	2,14	2,98	9,40 (4,20 - 10,60)	4,68	4,70 A++	2,01 (0,71 - 2,96)	1005	9,40		
25 + 25 + 25 + 42	1,71	1,71	1,71	2,87	8,00 (3,00 - 9,20)	4,17	7,90 A++	1,92 (0,57 - 2,80)	960	9,20	2,01	2,01	2,01	3,37	9,40 (4,20 - 10,60)	4,68	4,70 A++	2,01 (0,72 - 2,95)	1005	9,40		
25 + 25 + 25 + 50	1,60	1,60	1,60	3,20	8,00 (3,00 - 9,20)	4,28	7,90 A++	1,87 (0,62 - 2,65)	935	9,00	1,88	1,88	1,88	3,76	9,40 (4,20 - 10,60)	4,75	4,70 A++	1,98 (0,80 - 2,89)	990	9,30		
25 + 25 + 25 + 60	1,48	1,48	1,48	3,56	8,00 (3,00 - 9,20)	4,28	7,90 A++	1,87 (0,62 - 2,65)	935	9,00	1,74	1,74	1,74	4,18	9,40 (4,20 - 10,60)	4,75	4,70 A++	1,98 (0,80 - 2,89)	990	9,30		
25 + 25 + 25 + 71	1,37	1,37	1,37	3,89	8,00 (3,00 - 9,20)	4,28	7,90 A++	1,87 (0,63 - 2,66)	935	9,00	1,61	1,61	1,61	4,57	9,40 (4,20 - 10,60)	4,77	4,70 A++	1,97 (0,80 - 2,88)	985	9,30		
25 + 25 + 35 + 35	1,67	1,67	2,33	2,33	8,00 (3,00 - 9,20)	4,17	7,90 A++	1,92 (0,57 - 2,80)	960	9,20	1,96	1,96	2,74	2,74	9,40 (4,20 - 10,60)	4,70	4,70 A++	2,00 (0,72 - 2,93)	1000	9,40		
25 + 25 + 35 + 42	1,57	1,57	2,20	2,66	8,00 (3,00 - 9,20)	4,17	7,90 A++	1,92 (0,57 - 2,80)	960	9,20	1,85	1,85	2,59	3,11	9,40 (4,20 - 10,60)	4,72	4,70 A++	1,99 (0,72 - 2,92)	995	9,40		
25 + 25 + 35 + 50	1,48	1,48	2,07	2,97	8,00 (3,00 - 9,20)	4,28	7,90 A++	1,87 (0,63 - 2,66)	935	9,00	1,74	1,74	2,44	3,48	9,40 (4,20 - 10,60)	4,77	4,70 A++	1,97 (0,81 - 2,87)	985	9,30		
25 + 25 + 35 + 60	1,38	1,38	1,93	3,31	8,00 (3,00 - 9,20)	4,28	7,90 A++	1,87 (0,63 - 2,66)	935	9,00	1,62	1,62	2,27	3,89	9,40 (4,20 - 10,60)	4,77	4,70 A++	1,97 (0,81 - 2,87)	985	9,30		
25 + 25 + 42 + 42	1,49	1,49	2,51	2,51	8,00 (3,00 - 9,20)	4,17	7,90 A++	1,92 (0,57 - 2,80)	960	9,20	1,75	1,75	2,95	2,95	9,40 (4,20 - 10,60)	4,75	4,70 A++	1,98 (0,72 - 2,91)	990	9,30		
25 + 25 + 42 + 50	1,41	1,41	2,37	2,81	8,00 (3,00 - 9,20)	4,28	7,90 A++	1,87 (0,63 - 2,66)	935	9,00	1,65	1,65	2,78	3,32	9,40 (4,20 - 10,60)	4,70	4,70 A++	2,00 (0,81 - 2,86)	1000	9,40		
25 + 35 + 35 + 35	1,55	2,15	2,15	2,15	8,00 (3,00 - 9,20)	4,17	7,90 A++	1,92 (0,57 - 2,72)	960	9,20	1,81	2,53	2,53	2,53	9,40 (4,20 - 10,60)	4,75	4,70 A++	1,98 (0,75 - 2,90)	990	9,30		
25 + 35 + 35 + 42	1,46	2,04	2,04	2,46	8,00 (3,00 - 9,20)	4,17	7,90 A++	1,92 (0,57 - 2,72)	960	9,20	1,72	2,40	2,40	2,88	9,40 (4,20 - 10,60)	4,77	4,70 A++	1,97 (0,75 - 2,89)	985	9,30		
25 + 35 + 35 + 50	1,38	1,93	1,93	2,76	8,00 (3,00 - 9,20)	4,28	7,90 A++	1,87 (0,63 - 2,66)	935	9,00	1,62	2,27	2,27	3,24	9,40 (4,20 - 10,60)	4,70	4,70 A++	2,00 (0,84 - 2,85)	1000	9,40		
25 + 35 + 42 + 42	1,39	1,95	2,33	2,33	8,00 (3,00 - 9,20)	4,17	7,90 A++	1,92 (0,57 - 2,72)	960	9,20	1,63	2,29	2,74	2,74	9,40 (4,20 - 10,60)	4,77	4,70 A++	1,97 (0,76 - 2,88)	985	9,30		
35 + 35 + 35 + 35	2,00	2,00	2,00	2,00	8,00 (3,00 - 9,20)	4,28	7,90 A++	1,87 (0,58 - 2,72)	935	9,00	2,35	2,35	2,35	2,35	9,40 (4,20 - 10,60)	4,70	4,70 A++	2,00 (0,76 - 2,87)	1000	9,40		
35 + 35 + 35 + 42	1,90	1,90	2,30	2,30	8,00 (3,00 - 9,20)	4,28	7,90 A++	1,87 (0,58 - 2,72)	935	9,00	2,24	2,24	2,24	2,68	9,40 (4,20 - 10,60)	4,70	4,70 A++	2,00 (0,76 - 2,86)	1000	9,40		

1) Etykieta energetyczna w skali od A+++ do D.

Free Multi 5x1 CU-5Z90TBE. Minimalna wydajność podłączona: 4,5 kW. Maksymalna wydajność podłączona: 18,3 kW • Czynniki chłodniczy R32

Wydajność jednostki wewnętrznej	Wydajność chłodnicza (kW). Liczba pomieszczeń					EER	SEER ¹⁾	Znamionowy pobór mocy	Roczne zużycie energii	Prąd	Wydajność chłodnicza (kW). Liczba pomieszczeń					COP	SCOP ¹⁾	Znamionowy pobór mocy	Roczne zużycie energii	Prąd	
	A	B	C	D	E						Razem (min.-maks.)	W/W	kW	kWh	230 V						A
1 pomieszczenie																					
16	1,60					1,60 (1,30 - 2,30)	4,00	0,40 (0,25 - 0,64)	200	2,00	2,60					2,60 (1,20 - 3,20)	4,33	0,60 (0,30 - 0,96)	300	3,00	
20	2,00					2,00 (1,80 - 2,90)	4,00	0,50 (0,34 - 0,81)	250	2,50	3,20					3,20 (1,20 - 4,10)	4,32	0,74 (0,30 - 1,23)	370	3,70	
25	2,50					2,50 (1,80 - 2,90)	3,97	0,63 (0,34 - 0,81)	315	3,20	3,60					3,60 (1,20 - 4,30)	3,83	0,94 (0,30 - 1,23)	470	4,70	
35	3,50					3,50 (1,80 - 4,10)	3,72	0,94 (0,34 - 1,36)	470	4,50	4,50					4,50 (1,20 - 5,80)	3,66	1,23 (0,30 - 2,10)	615	6,00	
42	4,20					4,20 (1,80 - 4,50)	3,07	1,37 (0,34 - 1,99)	685	6,40	5,60					5,60 (1,20 - 6,80)	3,26	1,72 (0,30 - 2,93)	860	8,00	
50	5,00					5,00 (1,90 - 5,70)	3,23	1,55 (0,34 - 2,13)	775	7,20	6,80					6,80 (1,20 - 6,90)	3,24	2,10 (0,30 - 2,52)	1050	9,70	
60	6,00					6,00 (1,90 - 6,20)	2,94	2,03 (0,34 - 2,33)	1015	9,20	8,50					8,50 (1,30 - 9,00)	3,54	2,40 (0,62 - 2,55)	1200	11,10	
71	7,10					7,10 (2,00 - 7,20)	2,81	2,53 (0,37 - 2,77)	1265	11,40	8,70					8,70 (1,40 - 9,20)	3,41	2,55 (0,68 - 2,72)	1275	11,80	
2 pomieszczenia																					
16+16	1,60	1,60				3,20 (2,40 - 5,80)	4,85	0,66 (0,27 - 1,74)	330	3,40	2,35	2,35				4,70 (2,00 - 8,20)	3,88	3,80 A	1,21 (0,22 - 2,41)	605	5,80
16+20	1,60	2,00				3,60 (2,40 - 5,80)	4,56	0,79 (0,27 - 1,74)	395	4,00	2,31	2,89				5,20 (2,00 - 8,20)	3,80	3,80 A	1,37 (0,22 - 2,40)	685	6,50
16+25	1,60	2,50				4,10 (2,40 - 5,80)	4,27	0,96 (0,27 - 1,74)	480	4,70	2,19	3,41				5,60 (2,00 - 8,20)	3,73	3,80 A	1,50 (0,22 - 2,40)	750	7,10
16+35	1,60	3,50				5,10 (2,40 - 5,80)	3,86	1,32 (0,26 - 1,68)	660	6,40	2,01	4,39				6,40 (2,00 - 8,60)	3,79	3,80 A	1,69 (0,21 - 2,48)	845	8,00
16+42	1,60	4,20				5,80 (2,40 - 6,70)	3,56	1,63 (0,26 - 2,13)	815	7,90	2,04	5,36				7,40 (2,00 - 10,10)	3,72	3,80 A	1,99 (0,21 - 3,03)	995	9,40
16+50	1,60	5,00				6,60 (2,40 - 7,20)	3,59	1,84 (0,25 - 2,13)	920	8,80	2,04	6,44				8,50 (2,00 - 11,00)	3,86	4,00 A+	2,20 (0,16 - 3,04)	1100	10,30
16+60	1,60	6,00				7,60 (2,40 - 8,60)	3,21	2,37 (0,25 - 3,08)	1185	11,30	2,11	7,89				10,00 (2,00 - 11,00)	3,75	4,00 A+	2,67 (0,16 - 3,04)	1335	12,50
16+71	1,60	7,10				8,70 (2,50 - 9,10)	2,98	2,92 (0,27 - 3,16)	1460	14,90	1,88	8,32				10,20 (2,00 - 13,00)	3,82	4,00 A+	2,67 (0,16 - 3,83)	1335	12,50
20+20	2,00	2,00				4,00 (2,40 - 5,80)	4,35	0,92 (0,26 - 1,68)	460	4,50	2,90	2,90				5,80 (2,00 - 8,20)	3,79	3,80 A	1,53 (0,22 - 2,39)	765	7,30
20+25	2,00	2,50				4,50 (2,40 - 5,80)	4,02	1,12 (0,26 - 1,68)	560	5,50	2,71	3,39				6,10 (2,00 - 8,20)	3,77	3,80 A	1,62 (0,22 - 2,39)	810	7,70
20+35	2,00	3,50				5,50 (2,40 - 5,80)	3,74	1,47 (0,26 - 1,63)	735	7,10	2,51	4,39				6,90 (2,00 - 8,60)	3,81	3,80 A	1,81 (0,21 - 2,42)	905	8,50
20+42	2,00	4,20				6,20 (2,40 - 7,20)	3,37	1,84 (0,26 - 2,49)	920	8,80	2,55	5,35				7,90 (2,00 - 11,00)	3,66	3,80 A	2,16 (0,20 - 3,23)	1080	10,20
20+50	2,00	5,00				7,00 (2,40 - 8,10)	3,59	1,95 (0,25 - 2,61)	975	9,30	2,57	6,43				9,00 (2,00 - 11,00)	3,98	4,00 A+	2,66 (0,16 - 2,98)	1130	10,60
20+60	2,00	6,00				8,00 (2,40 - 8,60)	3,14	2,56 (0,25 - 3,01)	1275	12,20	2,60	7,80				10,40 (2,00 - 11,90)	3,88	4,00 A+	2,68 (0,16 - 3,33)	1340	12,60
20+71	1,98	7,02				9,00 (2,50 - 10,00)	2,88	3,12 (0,27 - 4,03)	1560	14,90	2,29	8,11				10,40 (2,00 - 13,00)	3,97	4,00 A+	2,62 (0,16 - 3,82)	1310	12,30
25+25	2,50	2,50				5,00 (2,40 - 5,80)	3,94	1,27 (0,26 - 1,68)	635	6,10	3,25	3,25				6,50 (2,00 - 8,60)	3,82	3,80 A	1,70 (0,22 - 2,50)	850	8,10
25+35	2,50	3,50				6,00 (2,40 - 6,70)	3,47	1,73 (0,26 - 2,13)	835	6,40	3,04	4,24				7,30 (2,00 - 10,10)	3,76	3,80 A	1,94 (0,21 - 3,03)	970	9,10
25+42	2,50	4,20				6,70 (2,40 - 7,20)	3,15	2,13 (0,26 - 2,49)	1065	10,20	3,10	5,20				8,30 (2,00 - 11,00)	3,61	3,80 A	2,30 (0,20 - 3,23)	1150	10,80
25+50	2,50	5,00				7,50 (2,40 - 8,60)	3,33	2,25 (0,25 - 3,01)	1125	10,80	3,13	6,27				9,40 (2,00 - 11,00)	3,84	4,00 A+	2,45 (0,16 - 2,98)	1225	11,50
25+60	2,50	6,00				8,50 (2,50 - 9,10)	2,89	2,94 (0,27 - 3,29)	1470	14,10	3,06	7,34				10,40 (2,00 - 13,00)	3,88	4,00 A+	2,68 (0,16 - 3,83)	1340	12,60
25+71	2,34	6,66				9,00 (2,50 - 10,10)	2,88	3,12 (0,27 - 4,18)	1560	14,90	2,71	7,69				10,40 (2,00 - 13,00)	3,97	4,00 A+	2,62 (0,16 - 3,82)	1310	12,30
35+35	3,50	3,50				7,00 (2,40 - 8,10)	3,11	2,25 (0,26 - 3,06)	1125	10,80	4,05	4,05				8,10 (2,00 - 11,00)	3,70	3,80 A	2,19 (0,20 - 3,22)	1095	10,30
35+42	3,50	4,20				7,70 (2,40 - 8,60)	2,88	2,67 (0,26 - 3,55)	1335	12,80	4,14	4,96				9,10 (2,00 - 11,00)	3,65	3,80 A	2,49 (0,20 - 3,16)	1245	11,70
35+50	3,50	5,00				8,50 (2,50 - 9,10)	3,02	3,02 (0,27 - 3,16)	1405	13,50	4,20	6,00				10,20 (2,00 - 13,00)	3,94	4,00 A+	2,59 (0,16 - 3,81)	1295	12,20
35+60	3,32	5,68				9,00 (2,50 - 10,10)	2,82	3,19 (0,27 - 4,18)	1595	15,30	3,83	6,57				10,40 (2,00 - 13,00)	3,98	4,00 A+	2,61 (0,16 - 3,81)	1305	12,30
35+71	2,97	6,03				9,00 (2,50 - 10,40)	3,01	2,99 (0,27 - 4,34)	1495	14,30	3,43	6,97				10,40 (2,00 - 13,80)	4,02	4,00 A+	2,59 (0,16 - 4,14)	1295	12,20
42+42	4,20	4,20				8,40 (2,50 - 9,10)	2,51	3,60 (0,28 - 3,96)	1670	16,00	5,05	5,05				10,10 (2,00 - 13,00)	3,62	3,80 A	2,79 (0,19 - 3,99)	1395	13,10
42+50	4,11	4,89				9,00 (2,50 - 10,00)	2,88	3,12 (0,27 - 4,03)	1560	14,90	4,75	5,65				10,40 (2,00 - 13,00)	4,00	4,00 A+	2,60 (0,16 - 3,74)	1300	12,20
42+60	3,71	5,29				9,00 (2,50 - 10,40)	2,88	3,12 (0,27 - 4,33)	1560	14,90	4,28	6,12				10,40 (2,00 - 13,80)	4,00	4,00 A+	2,60 (0,16 - 4,15)	1300	12,20
42+71	3,35	5,65				9,00 (2,50 - 10,40)	3,01	2,99 (0,27 - 4,34)	1495	14,30	3,87	6,53				10,40 (2,00 - 13,80)	4,03	4,00 A+	2,58 (0,16 - 4,13)	1290	12,10
50+50	4,50	4,50				9,00 (2,50 - 10,40)	3,38	2,66 (0,26 - 3,61)	1330	12,70	5,20	5,20				10,40 (2,00 - 13,80)	4,28	4,00 A+	2,43 (0,17 - 3,90)	1215	11,40
50+60	4,09	4,91				9,00 (2,50 - 10,40)	3,38	2,66 (0,26 - 3,61)	1330	12,70	4,73	5,67				10,40 (2,00 - 13,80)	4,28	4,00 A+	2,43 (0,17 - 3,90)	1215	11,40
50+71	3,72	5,28				9,00 (2,50 - 10,40)	3,46	2,60 (0,26 - 3,48)	1300	12,40	4,30	6,10				10,40 (2,00 - 13,80)	4,32	4,00 A+	2,41 (0,17 - 3,89)	1205	11,30
60+60	4,50	4,50				9,00 (2,50 - 10,40)	3,38	2,66 (0,26 - 3,61)	1330	12,70	5,20	5,20				10,40 (2,00 - 13,80)	4,28	4,00 A+	2,43 (0,17 - 3,90)	1215	11,40
60+71	4,12	4,88				9,00 (2,50 - 10,40)	3,46	2,60 (0,26 - 3,48)	1300	12,40	4,76	5,64				10,40 (2,00 - 13,80)	4,32	4,00 A+	2,41 (0,17 - 3,89)	1205	11,30
71+71	4,50	4,50				9,00 (2,50 - 10,40)	3,64	2,67 (0,29 - 3,34)	1235	11,80	5,20	5,20				10,40 (2,00 - 13,80)	4,43	4,00 A+	2,35 (0,18 - 3,87)	1175	11,00
3 pomieszczenia																					
16+16+16	1,60	1,60	1,60			4,80 (2,90 - 8,50)	4,85	0,99 (0,32 - 2,62)	495	4,90	2,33	2,33	2,33			6,99 (2,70 - 12,30)	4,54	4,00 A+	1,54 (0,23 - 3,38)	770	7,30
16+16+20	1,60	1,60	2,00			5,20 (2,90 - 8,50)	4,73	1,10 (0,32 - 2,62)	550	5,40	2,34	2,34	2,92			7,60 (2,70 - 12,30)	4,37	4,00 A+	1,74 (0,23 - 3,37)	870	8,30
16+16+25	1,60	1,60	2,50			5,70 (2,90 - 8,50)	4,42	1,29 (0,32 - 2,62)	645	6,20	2,22	2,22	3,46			7,90 (2,70 - 12,30)	4,32	4,00 A+	1,83 (0,23 - 3,37)	915	8,60
16+16+35	1,60	1,60	3,50			6,70 (2,90 - 8,50)	4,16	1,61 (0,31 - 2,55)	805	7,80	2,08	2,08	4,54			8,70 (2,70 - 12,30)	4,31	4,10 A+	2,02 (0,23 - 3,28)	1010	9,50
16+16+42	1,60	1,60	4,20			7,40 (2,90 - 8,50)	3,79	1,95 (0,34 - 2,49)	975												

Tabela kombinacji układów Free Multi R32

Free Multi 5x1 CU-5Z90TBE. Minimalna wydajność podłączona: 4,5 kW. Maksymalna wydajność podłączona: 18,3 kW • Czynniki chłodnicze R32

Wydajność jednostki wewnętrznej	Wydajność chłodnicza (kW). Liczba pomieszczeń					EER	SEER ¹⁾	Znamionowy pobór mocy	Roczne zużycie energii	Prąd	Wydajność chłodnicza (kW). Liczba pomieszczeń					COP	SCOP ¹⁾	Znamionowy pobór mocy	Roczne zużycie energii	Prąd										
	A	B	C	D	E						Razem (min.-maks.)	W/W	kW	kWh	230 V						A	B	C	D	E	Razem (min.-maks.)	W/W	kW	kWh	230 V
	16 + 60 + 71	0,98	3,67	4,35								9,00 (3,00 - 10,70)	4,15	7,20 A++	2,17 (0,40 - 2,87)						1085	10,40	1,13	4,24	5,03			10,40 (2,70 - 14,10)	4,81	4,20 A+
16 + 71 + 71	0,92	4,04	4,04			9,00 (3,00 - 10,70)	4,27	7,20 A++	2,11 (0,40 - 2,81)	1055	10,10	1,06	4,67	4,67			10,40 (2,70 - 14,40)	4,75	4,20 A+	2,19 (0,32 - 3,75)	1095	10,30								
20 + 20 + 20	2,00	2,00	2,00			6,00 (2,90 - 8,50)	4,32	7,20 A++	1,39 (0,31 - 2,55)	695	6,70	2,86	2,86	2,86			8,58 (2,70 - 12,30)	4,33	4,10 A+	1,98 (0,23 - 3,35)	990	9,30								
20 + 20 + 25	2,00	2,00	2,50			6,50 (2,90 - 8,50)	4,06	7,20 A++	1,60 (0,31 - 2,55)	800	7,70	2,77	2,77	3,46			9,00 (2,70 - 12,30)	4,25	4,10 A+	2,12 (0,23 - 3,35)	1060	10,00								
20 + 20 + 35	2,00	2,00	3,50			7,50 (2,90 - 8,50)	3,85	7,20 A++	1,95 (0,34 - 2,49)	975	9,30	2,61	2,61	4,58			9,80 (2,70 - 12,30)	4,12	4,10 A+	2,38 (0,23 - 3,26)	1190	11,20								
20 + 20 + 42	2,00	2,00	4,20			8,20 (2,90 - 8,70)	3,57	7,20 A++	2,30 (0,34 - 2,54)	1150	11,00	2,54	2,54	5,32			10,40 (2,70 - 12,90)	4,24	4,10 A+	2,45 (0,23 - 3,53)	1225	11,50								
20 + 20 + 50	2,00	2,00	5,00			9,00 (2,90 - 9,60)	3,73	7,20 A++	2,41 (0,34 - 2,62)	1205	11,50	2,31	2,31	5,78			10,40 (2,70 - 13,60)	4,54	4,20 A+	2,29 (0,25 - 3,62)	1145	10,80								
20 + 20 + 60	1,80	1,80	6,00			9,00 (2,90 - 10,70)	3,73	7,20 A++	2,41 (0,34 - 3,41)	1205	11,50	2,08	2,08	6,24			10,40 (2,70 - 13,60)	4,54	4,20 A+	2,29 (0,25 - 3,62)	1145	10,80								
20 + 20 + 71	1,62	1,62	5,76			9,00 (2,90 - 10,70)	3,83	7,20 A++	2,35 (0,34 - 3,27)	1175	11,20	1,87	1,87	6,66			10,40 (2,70 - 13,80)	4,56	4,20 A+	2,28 (0,25 - 3,71)	1140	10,70								
20 + 25 + 25	2,00	2,50	2,50			7,00 (2,90 - 8,50)	3,93	7,20 A++	1,78 (0,31 - 2,55)	890	8,50	2,68	3,36	3,36			9,40 (2,70 - 12,30)	4,16	4,10 A+	2,26 (0,23 - 3,35)	1130	10,60								
20 + 25 + 35	2,00	2,50	3,50			8,00 (2,90 - 8,50)	3,67	7,20 A++	2,18 (0,34 - 2,49)	1090	10,40	2,55	3,19	4,46			10,20 (2,70 - 12,90)	4,16	4,10 A+	2,45 (0,23 - 3,54)	1225	11,50								
20 + 25 + 42	2,00	2,50	4,20			8,70 (2,90 - 9,60)	3,43	7,20 A++	2,54 (0,34 - 3,00)	1270	12,20	2,39	2,99	5,02			10,40 (2,70 - 13,60)	4,24	4,20 A+	2,45 (0,23 - 3,87)	1225	11,50								
20 + 25 + 50	1,89	2,37	4,74			9,00 (2,90 - 10,10)	3,73	7,20 A++	2,41 (0,34 - 2,94)	1205	11,50	2,19	2,74	5,47			10,40 (2,70 - 13,60)	4,54	4,20 A+	2,29 (0,25 - 3,62)	1145	10,80								
20 + 25 + 60	1,71	2,14	5,15			9,00 (2,90 - 10,70)	3,73	7,20 A++	2,41 (0,34 - 3,41)	1205	11,50	1,98	2,48	5,94			10,40 (2,70 - 13,80)	4,54	4,20 A+	2,29 (0,25 - 3,73)	1145	10,80								
20 + 25 + 71	1,55	1,94	5,51			9,00 (2,90 - 10,70)	3,83	7,20 A++	2,35 (0,34 - 3,27)	1175	11,20	1,79	2,24	6,37			10,40 (2,70 - 13,80)	4,56	4,20 A+	2,28 (0,25 - 3,71)	1140	10,70								
20 + 35 + 35	2,00	3,50	3,50			9,00 (2,90 - 9,60)	3,38	7,20 A++	2,66 (0,34 - 2,93)	1330	12,70	2,32	4,04	4,04			10,40 (2,70 - 13,60)	4,28	4,20 A+	2,43 (0,24 - 3,85)	1215	11,40								
20 + 35 + 42	1,85	3,25	3,90			9,00 (2,90 - 10,70)	3,38	7,20 A++	2,66 (0,34 - 3,91)	1330	12,70	2,14	3,75	4,51			10,40 (2,70 - 13,60)	4,30	4,20 A+	2,42 (0,24 - 3,78)	1210	11,40								
20 + 35 + 50	1,71	3,00	4,29			9,00 (2,90 - 10,70)	3,83	7,20 A++	2,35 (0,34 - 3,34)	1175	11,20	1,98	3,47	4,95			10,40 (2,70 - 13,80)	4,60	4,20 A+	2,26 (0,27 - 3,70)	1130	10,60								
20 + 35 + 60	1,56	2,74	4,70			9,00 (2,90 - 10,70)	3,83	7,20 A++	2,35 (0,34 - 3,34)	1175	11,20	1,81	3,17	5,42			10,40 (2,70 - 13,80)	4,60	4,20 A+	2,26 (0,27 - 3,70)	1130	10,60								
20 + 35 + 71	1,43	2,50	5,07			9,00 (2,90 - 10,70)	3,95	7,20 A++	2,28 (0,37 - 3,20)	1140	10,90	1,65	2,89	5,86			10,40 (2,70 - 13,80)	4,62	4,20 A+	2,25 (0,27 - 3,68)	1125	10,60								
20 + 42 + 42	1,74	3,63	3,63			9,00 (2,90 - 10,70)	3,46	7,20 A++	2,60 (0,34 - 3,91)	1300	12,60	2,00	4,20	4,20			10,40 (2,70 - 13,60)	4,32	4,20 A+	2,41 (0,24 - 3,70)	1205	11,30								
20 + 42 + 50	1,60	3,38	4,02			9,00 (2,90 - 10,70)	3,83	7,20 A++	2,35 (0,34 - 3,27)	1175	11,20	1,86	3,90	4,64			10,40 (2,70 - 13,80)	4,60	4,20 A+	2,26 (0,27 - 3,68)	1130	10,60								
20 + 42 + 60	1,47	3,10	4,43			9,00 (2,90 - 10,70)	3,83	7,20 A++	2,35 (0,34 - 3,27)	1175	11,20	1,70	3,58	5,12			10,40 (2,70 - 13,80)	4,60	4,20 A+	2,26 (0,27 - 3,68)	1130	10,60								
20 + 42 + 71	1,35	2,84	4,81			9,00 (2,90 - 10,70)	3,95	7,20 A++	2,28 (0,37 - 3,20)	1140	10,90	1,56	3,28	5,56			10,40 (2,70 - 14,10)	4,64	4,20 A+	2,24 (0,27 - 3,78)	1120	10,50								
20 + 50 + 50	1,50	3,75	3,75			9,00 (2,90 - 10,70)	4,17	7,20 A++	2,16 (0,37 - 2,94)	1080	10,30	1,74	4,33	4,33			10,40 (2,70 - 13,80)	4,81	4,20 A+	2,16 (0,31 - 3,48)	1080	10,20								
20 + 50 + 60	1,38	3,46	4,16			9,00 (2,90 - 10,70)	4,17	7,20 A++	2,16 (0,37 - 2,94)	1080	10,30	1,60	4,00	4,80			10,40 (2,70 - 14,10)	4,81	4,20 A+	2,16 (0,31 - 3,65)	1080	10,20								
20 + 50 + 71	1,28	3,19	4,53			9,00 (3,00 - 10,70)	4,15	7,20 A++	2,17 (0,40 - 2,87)	1085	10,40	1,48	3,69	5,23			10,40 (2,70 - 14,10)	4,75	4,20 A+	2,19 (0,32 - 3,64)	1095	10,30								
20 + 60 + 60	1,28	3,86	3,86			9,00 (3,00 - 10,70)	4,17	7,20 A++	2,16 (0,40 - 2,94)	1080	10,30	1,48	4,46	4,46			10,40 (2,70 - 14,10)	4,81	4,20 A+	2,16 (0,31 - 3,65)	1080	10,20								
20 + 60 + 71	1,19	3,58	4,23			9,00 (3,00 - 10,70)	4,15	7,20 A++	2,17 (0,40 - 2,87)	1085	10,40	1,38	4,13	4,89			10,40 (2,70 - 14,40)	4,75	4,20 A+	2,19 (0,32 - 3,75)	1095	10,30								
20 + 71 + 71	1,12	3,94	3,94			9,00 (3,00 - 10,70)	4,27	7,20 A++	2,11 (0,41 - 2,81)	1055	10,10	1,28	4,56	4,56			10,40 (2,70 - 14,40)	4,77	4,20 A+	2,18 (0,33 - 3,74)	1090	10,20								
25 + 25 + 25	2,50	2,50	2,50			7,50 (2,90 - 8,50)	3,73	7,20 A++	2,01 (0,31 - 2,55)	1005	9,60	3,23	3,23	3,23			9,69 (2,70 - 12,30)	4,02	4,10 A+	2,41 (0,23 - 3,35)	1205	11,30								
25 + 25 + 35	2,50	2,50	3,50			8,50 (2,90 - 9,60)	3,41	7,20 A++	2,49 (0,34 - 3,00)	1245	11,90	3,06	3,06	4,28			10,40 (2,70 - 13,60)	4,23	4,20 A+	2,46 (0,23 - 3,89)	1230	11,60								
25 + 25 + 42	2,45	2,45	4,10			9,00 (2,90 - 10,10)	3,30	7,20 A++	2,73 (0,34 - 3,40)	1365	13,10	2,83	2,83	4,74			10,40 (2,70 - 13,60)	4,24	4,20 A+	2,45 (0,23 - 3,87)	1225	11,50								
25 + 25 + 50	2,25	2,25	4,50			9,00 (2,90 - 10,70)	3,73	7,20 A++	2,41 (0,34 - 3,41)	1205	11,50	2,60	2,60	5,20			10,40 (2,70 - 13,60)	4,54	4,20 A+	2,29 (0,25 - 3,62)	1145	10,80								
25 + 25 + 60	2,05	2,05	4,90			9,00 (2,90 - 10,70)	3,73	7,20 A++	2,41 (0,34 - 3,41)	1205	11,50	2,36	2,36	5,68			10,40 (2,70 - 13,80)	4,54	4,20 A+	2,29 (0,25 - 3,73)	1145	10,80								
25 + 25 + 71	1,86	1,86	5,28			9,00 (2,90 - 10,70)	3,83	7,20 A++	2,35 (0,34 - 3,27)	1175	11,20	2,15	2,15	6,10			10,40 (2,70 - 13,80)	4,56	4,20 A+	2,28 (0,25 - 3,71)	1140	10,70								
25 + 35 + 35	2,36	3,32	3,32			9,00 (2,90 - 10,10)	3,38	7,20 A++	2,66 (0,34 - 3,33)	1330	12,70	2,74	3,83	3,83			10,40 (2,70 - 13,60)	4,28	4,20 A+	2,43 (0,24 - 3,85)	1215	11,40								
25 + 35 + 42	2,20	3,09	3,71			9,00 (2,90 - 10,70)	3,38	7,20 A++	2,66 (0,34 - 3,91)	1330	12,70	2,55	3,57	4,28			10,40 (2,70 - 13,60)	4,30	4,20 A+	2,42 (0,24 - 3,78)	1210	11,40								
25 + 35 + 50	2,05	2,86	4,09			9,00 (2,90 - 10,70)	3,83	7,20 A++	2,35 (0,34 - 3,34)	1175	11,20	2,36	3,31	4,73			10,40 (2,70 - 13,80)	4,60	4,20 A+	2,26 (0,27 - 3,70)	1130	10,60								
25 + 35 + 60	1,87	2,63	4,50			9,00 (2,90 - 10,70)	3,83	7,20 A++	2,35 (0,34 - 3,34)	1175	11,20	2,17	3,03	5,20			10,40 (2,70 - 13,80)	4,60	4,20 A+	2,26 (0,27 - 3,70)	1130	10,60								
25 + 35 + 71	1,72	2,40	4,88			9,00 (2,90 - 10,70)	3,95	7,20 A++	2,28 (0,37 - 3,20)	1140	10,90	1,98	2,78	5,64			10,40 (2,70 - 14,10)	4,62	4,20 A+	2,25 (0,27 - 3,80)	1125	10,60								
25 + 42 + 42	2,06	3,47	3,47			9,00 (2,90 - 10,70)	3,46	7,20 A++	2,60 (0,34 - 3,91)	1300	12,60	2,38	4,01	4,01			10,40 (2,70 - 13,80)	4,32	4,20 A+	2,41 (0,24 - 3,89)	1205	11,30								
25 + 42 + 50	1,92	3,23	3,85			9,00 (2,90 - 10,70)	3,83	7,20 A++	2,35 (0,34 - 3,27)	1175	11,20	2,22	3,73	4,45			10,40 (2,70 - 13,80)	4,60												

Free Multi 5x1 CU-5Z90TBE. Minimalna wydajność podłączona: 4,5 kW. Maksymalna wydajność podłączona: 18,3 kW • Czynniki chłodniczy R32

Wydajność jednostki wewnętrznej	Wydajność chłodnicza (kW). Liczba pomieszczeń				EER	SEER ¹⁾	Znamienny pobór mocy	Roczne zużycie energii	Prąd	Wydajność chłodnicza (kW). Liczba pomieszczeń				COP	SCOP ¹⁾	Znamienny pobór mocy	Roczne zużycie energii	Prąd				
	A	B	C	D						E	Razem (min.-maks.)	W/W	kW						kWh	230 V	A	B
4 pomieszczenia	1,60	1,60	1,60	1,60		6,40 (2,90 - 10,60)	4,57	8,50 A+++	1,40 (0,37 - 3,48)	700	6,80	2,35	2,35	2,35	2,35		9,40 (3,40 - 14,20)	4,54	4,10 A+	2,07 (0,34 - 3,84)	1035	9,70
16+16+16+20	1,60	1,60	1,60	2,00		6,80 (2,90 - 10,60)	4,42	8,50 A+++	1,54 (0,37 - 3,48)	770	7,40	2,33	2,33	2,33	2,91		9,90 (3,40 - 14,20)	4,50	4,10 A+	2,20 (0,34 - 3,83)	1100	10,30
16+16+16+25	1,60	1,60	1,60	2,50		7,30 (2,90 - 10,60)	4,29	8,00 A++	1,70 (0,37 - 3,48)	850	8,20	2,26	2,26	2,26	3,52		10,30 (3,40 - 14,20)	4,70	4,20 A+	2,19 (0,34 - 3,83)	1095	10,30
16+16+16+35	1,60	1,60	1,60	3,50		8,30 (2,90 - 10,60)	3,97	8,00 A++	2,09 (0,37 - 3,40)	1045	10,00	2,00	2,00	2,00	4,40		10,40 (3,40 - 14,20)	4,71	4,20 A+	2,21 (0,34 - 3,80)	1105	10,40
16+16+16+42	1,60	1,60	1,60	4,20		9,00 (2,90 - 10,60)	3,78	8,00 A++	2,38 (0,37 - 3,40)	1190	11,40	1,85	1,85	1,85	4,85		10,40 (3,40 - 14,20)	4,73	4,40 A+	2,20 (0,34 - 3,78)	1100	10,30
16+16+16+50	1,47	1,47	1,47	4,59		9,00 (2,90 - 10,60)	4,00	8,00 A++	2,25 (0,41 - 3,11)	1125	10,80	1,70	1,70	1,70	5,30		10,40 (3,40 - 14,20)	4,81	4,40 A+	2,16 (0,39 - 3,64)	1080	10,20
16+16+16+60	1,33	1,33	1,33	5,01		9,00 (2,90 - 10,60)	4,00	8,00 A++	2,25 (0,41 - 3,11)	1125	10,80	1,54	1,54	1,54	5,78		10,40 (3,40 - 14,20)	4,81	4,40 A+	2,16 (0,39 - 3,64)	1080	10,20
16+16+16+71	1,21	1,21	1,21	5,37		9,00 (2,90 - 10,60)	3,98	8,00 A++	2,26 (0,41 - 3,04)	1130	10,80	1,40	1,40	1,40	6,20		10,40 (3,40 - 14,20)	4,84	4,40 A+	2,15 (0,40 - 3,62)	1075	10,10
16+16+20+20	1,60	1,60	2,00	2,00		7,20 (2,90 - 10,60)	4,36	8,00 A++	1,65 (0,37 - 3,40)	825	8,00	2,31	2,31	2,89	2,89		10,40 (3,40 - 14,20)	4,66	4,20 A+	2,23 (0,34 - 3,82)	1115	10,50
16+16+20+25	1,60	1,60	2,00	2,50		7,70 (2,90 - 10,60)	4,16	8,00 A++	1,85 (0,37 - 3,40)	925	8,90	2,16	2,16	2,70	3,38		10,40 (3,40 - 14,20)	4,66	4,20 A+	2,23 (0,34 - 3,82)	1115	10,50
16+16+20+35	1,60	1,60	2,00	3,50		8,70 (2,90 - 10,60)	3,87	8,00 A++	2,25 (0,37 - 3,33)	1125	10,80	1,91	1,91	2,39	4,19		10,40 (3,40 - 14,20)	4,73	4,20 A+	2,20 (0,34 - 3,78)	1100	10,30
16+16+20+42	1,53	1,53	1,91	4,03		9,00 (2,90 - 10,60)	3,78	8,00 A++	2,38 (0,37 - 3,33)	1190	11,40	1,77	1,77	2,21	4,65		10,40 (3,40 - 14,20)	4,73	4,40 A+	2,20 (0,34 - 3,77)	1100	10,30
16+16+20+50	1,41	1,41	1,76	4,42		9,00 (2,90 - 10,60)	4,00	8,00 A++	2,25 (0,41 - 3,11)	1125	10,80	1,63	1,63	2,04	5,10		10,40 (3,40 - 14,20)	4,84	4,40 A+	2,15 (0,40 - 3,63)	1075	10,10
16+16+20+60	1,29	1,29	1,60	4,82		9,00 (2,90 - 10,60)	4,00	8,00 A++	2,25 (0,41 - 3,11)	1125	10,80	1,49	1,49	1,86	5,56		10,40 (3,40 - 14,20)	4,84	4,40 A+	2,15 (0,40 - 3,63)	1075	10,10
16+16+20+71	1,17	1,17	1,46	5,20		9,00 (2,90 - 10,80)	3,98	8,00 A++	2,26 (0,41 - 3,18)	1130	10,80	1,35	1,35	1,69	6,01		10,40 (3,40 - 14,20)	4,84	4,40 A+	2,15 (0,40 - 3,61)	1075	10,10
16+16+25+25	1,60	1,60	2,50	2,50		8,20 (2,90 - 10,60)	4,04	8,00 A++	2,03 (0,37 - 3,40)	1015	9,70	2,03	2,03	3,17	3,17		10,40 (3,40 - 14,20)	4,66	4,20 A+	2,23 (0,34 - 3,82)	1115	10,50
16+16+25+35	1,57	1,57	2,44	3,42		9,00 (2,90 - 10,60)	3,78	8,00 A++	2,38 (0,37 - 3,33)	1190	11,40	1,81	1,81	2,83	3,95		10,40 (3,40 - 14,20)	4,73	4,40 A+	2,20 (0,34 - 3,78)	1100	10,30
16+16+25+42	1,45	1,45	2,27	3,83		9,00 (2,90 - 10,60)	3,78	8,00 A++	2,38 (0,37 - 3,33)	1190	11,40	1,68	1,68	2,63	4,41		10,40 (3,40 - 14,20)	4,73	4,40 A+	2,20 (0,34 - 3,77)	1100	10,30
16+16+25+50	1,35	1,35	2,09	4,21		9,00 (2,90 - 10,60)	4,00	8,00 A++	2,25 (0,41 - 3,11)	1125	10,80	1,56	1,56	2,43	4,85		10,40 (3,40 - 14,20)	4,84	4,40 A+	2,15 (0,40 - 3,63)	1075	10,10
16+16+25+60	1,23	1,23	1,92	4,62		9,00 (2,90 - 10,60)	4,00	8,00 A++	2,25 (0,41 - 3,11)	1125	10,80	1,42	1,42	2,22	5,34		10,40 (3,40 - 14,20)	4,84	4,40 A+	2,15 (0,40 - 3,63)	1075	10,10
16+16+25+71	1,13	1,13	1,75	4,99		9,00 (2,90 - 10,80)	3,98	8,00 A++	2,26 (0,41 - 3,18)	1130	10,80	1,30	1,30	2,03	5,77		10,40 (3,40 - 14,40)	4,84	4,40 A+	2,15 (0,40 - 3,67)	1075	10,10
16+16+35+35	1,41	1,41	3,09	3,09		9,00 (2,90 - 10,60)	3,78	8,00 A++	2,38 (0,37 - 3,33)	1190	11,40	1,63	1,63	3,57	3,57		10,40 (3,40 - 14,20)	4,77	4,40 A+	2,18 (0,36 - 3,75)	1090	10,20
16+16+35+42	1,32	1,32	2,89	3,47		9,00 (2,90 - 10,60)	3,90	8,00 A++	2,31 (0,37 - 3,25)	1155	11,10	1,53	1,53	3,34	4,00		10,40 (3,40 - 14,20)	4,79	4,40 A+	2,17 (0,36 - 3,68)	1085	10,20
16+16+35+50	1,23	1,23	2,69	3,85		9,00 (2,90 - 10,60)	3,98	8,00 A++	2,26 (0,41 - 3,04)	1130	10,80	1,42	1,42	3,11	4,45		10,40 (3,40 - 14,20)	4,86	4,40 A+	2,14 (0,42 - 3,59)	1070	10,10
16+16+35+60	1,13	1,13	2,48	4,26		9,00 (2,90 - 10,80)	3,98	8,00 A++	2,26 (0,41 - 3,18)	1130	10,80	1,31	1,31	2,87	4,91		10,40 (3,40 - 14,20)	4,86	4,40 A+	2,14 (0,42 - 3,59)	1070	10,10
16+16+35+71	1,04	1,04	2,28	4,64		9,00 (2,90 - 10,80)	4,09	8,00 A++	2,20 (0,44 - 3,11)	1100	10,50	1,21	1,21	2,64	5,34		10,40 (3,40 - 14,40)	4,88	4,40 A+	2,13 (0,42 - 3,64)	1065	10,00
16+16+42+42	1,24	1,24	3,26	3,26		9,00 (2,90 - 10,60)	3,90	8,00 A++	2,31 (0,37 - 3,25)	1155	11,10	1,43	1,43	3,77	3,77		10,40 (3,40 - 14,20)	4,79	4,40 A+	2,17 (0,37 - 3,66)	1085	10,20
16+16+42+50	1,16	1,16	3,05	3,63		9,00 (2,90 - 10,80)	3,98	8,00 A++	2,26 (0,41 - 3,18)	1130	10,80	1,34	1,34	3,52	4,20		10,40 (3,40 - 14,20)	4,88	4,40 A+	2,13 (0,42 - 3,58)	1065	10,00
16+16+42+60	1,07	1,07	2,82	4,04		9,00 (2,90 - 10,80)	3,98	8,00 A++	2,26 (0,41 - 3,18)	1130	10,80	1,24	1,24	3,26	4,66		10,40 (3,40 - 14,40)	4,88	4,40 A+	2,13 (0,42 - 3,64)	1065	10,00
16+16+42+71	0,99	0,99	2,61	4,41		9,00 (3,00 - 11,00)	4,09	8,00 A++	2,20 (0,44 - 3,26)	1100	10,50	1,15	1,15	3,01	5,09		10,40 (3,40 - 14,40)	4,81	4,40 A+	2,16 (0,43 - 3,62)	1080	10,20
16+16+50+50	1,09	1,09	3,41	3,41		9,00 (2,90 - 10,80)	4,07	8,00 A++	2,21 (0,48 - 2,98)	1105	10,60	1,26	1,26	3,94	3,94		10,40 (3,40 - 14,40)	4,81	4,40 A+	2,16 (0,49 - 3,57)	1080	10,20
16+16+50+60	1,01	1,01	3,17	3,81		9,00 (3,00 - 11,00)	4,07	8,00 A++	2,21 (0,48 - 3,12)	1105	10,60	1,17	1,17	3,66	4,40		10,40 (3,40 - 14,40)	4,81	4,40 A+	2,16 (0,49 - 3,57)	1080	10,20
16+16+50+71	0,94	0,94	2,94	4,18		9,00 (3,00 - 11,00)	4,07	8,00 A++	2,21 (0,52 - 3,12)	1105	10,60	1,09	1,09	3,40	4,82		10,40 (3,40 - 14,40)	4,84	4,40 A+	2,16 (0,51 - 3,55)	1075	10,10
16+16+60+60	0,95	0,95	3,55	3,55		9,00 (3,00 - 11,00)	4,07	8,00 A++	2,21 (0,48 - 3,12)	1105	10,60	1,09	1,09	4,11	4,11		10,40 (3,40 - 14,40)	4,81	4,40 A+	2,16 (0,49 - 3,57)	1080	10,20
16+16+60+71	0,88	0,88	3,31	3,93		9,00 (3,00 - 11,20)	4,07	8,00 A++	2,21 (0,52 - 3,20)	1105	10,60	1,02	1,02	3,83	4,53		10,40 (3,40 - 14,40)	4,84	4,40 A+	2,15 (0,51 - 3,55)	1075	10,10
16+16+71+71	0,83	0,83	3,67	3,67		9,00 (3,00 - 11,20)	4,19	8,00 A++	2,21 (0,52 - 3,20)	1075	10,30	0,96	0,96	4,24	4,24		10,40 (3,40 - 14,40)	4,86	4,40 A+	2,14 (0,51 - 3,60)	1070	10,10
16+20+20+20	1,60	2,00	2,00	2,00		7,60 (2,90 - 10,60)	4,18	8,00 A++	1,82 (0,37 - 3,40)	910	8,70	2,18	2,18	2,74	2,74		10,40 (3,40 - 14,20)	4,68	4,20 A+	2,22 (0,34 - 3,81)	1110	10,40
16+20+20+25	1,60	2,00	2,00	2,50		8,10 (2,90 - 10,60)	4,11	8,00 A++	1,97 (0,37 - 3,40)	985	9,40	2,05	2,05	2,57	3,21		10,40 (3,40 - 14,20)	4,68	4,20 A+	2,22 (0,34 - 3,81)	1110	10,40
16+20+20+35	1,58	1,98	1,98	3,46		9,00 (2,90 - 10,60)	3,78	8,00 A++	2,38 (0,37 - 3,33)	1190	11,40	1,83	2,29	2,29	3,99		10,40 (3,40 - 14,20)	4,73	4,40 A+	2,20 (0,34 - 3,77)	1100	10,30
16+20+20+42	1,46	1,84	1,84	3,86		9,00 (2,90 - 10,60)	3,78	8,00 A++	2,38 (0,37 - 3,33)	1190	11,40	1,70	2,12	2,12	4,46		10,40 (3,40 - 14,20)	4,75	4,40 A+	2,19 (0,35 - 3,76)	1095	10,30
16+20+20+50	1,35	1,70	1,70	4,2																		

Free Multi 5x1 CU-5Z90TBE. Minimalna wydajność podłączona: 4,5 kW. Maksymalna wydajność podłączona: 18,3 kW • Czynniki chłodniczy R32

Wydajność jednostki wewnętrznej					Wydajność chłodnicza (kW). Liczba pomieszczeń		EER	SEER ¹⁾	Znamionowy pobór mocy	Roczne zużycie energii	Prąd	Wydajność chłodnicza (kW). Liczba pomieszczeń				COP	SCOP ¹⁾	Znamionowy pobór mocy	Roczne zużycie energii	Prąd	
	A	B	C	D	E	Razem (min.-maks.)						W/W	kW	kWh	230 V						A
20+35+35+71	1.11	1.96	1.96	3.97		9,00 (3,00 - 11,20)	4,09	8,00 A++	2,20 (0,47 - 3,33)	1100	10,50	1,29	2,26	2,26	4,59	10,40 (3,40 - 14,40)	4,86	4,40 A+	2,14 (0,45 - 3,64)	1070	10,10
20+35+42+42	1.29	2.27	2.72	2.72		9,00 (2,90 - 10,80)	3,90	8,00 A++	2,31 (0,40 - 3,33)	1155	11,10	1,50	2,62	3,14	3,14	10,40 (3,40 - 14,40)	4,79	4,40 A+	2,17 (0,39 - 3,72)	1085	10,20
20+35+42+50	1.22	2.14	2.57	3,07		9,00 (3,00 - 11,00)	4,09	8,00 A++	2,20 (0,44 - 3,19)	1100	10,50	1,41	2,48	2,97	3,54	10,40 (3,40 - 14,40)	4,84	4,40 A+	2,15 (0,45 - 3,64)	1075	10,10
20+35+42+60	1.14	2.01	2,41	3,44		9,00 (3,00 - 11,00)	4,09	8,00 A++	2,20 (0,44 - 3,19)	1100	10,50	1,32	2,32	2,78	3,98	10,40 (3,40 - 14,40)	4,84	4,40 A+	2,15 (0,45 - 3,64)	1075	10,10
20+35+42+71	1.07	1,88	2,25	3,80		9,00 (3,00 - 11,20)	4,09	8,00 A++	2,20 (0,48 - 3,34)	1100	10,50	1,24	2,17	2,60	4,39	10,40 (3,40 - 14,40)	4,86	4,40 A+	2,14 (0,46 - 3,63)	1070	10,10
20+35+50+50	1,16	2,04	2,90	2,90		9,00 (3,00 - 11,00)	4,07	8,00 A++	2,21 (0,52 - 3,05)	1105	10,60	1,34	2,36	3,35	3,35	10,40 (3,40 - 14,40)	4,77	4,40 A+	2,18 (0,53 - 3,58)	1090	10,20
20+35+50+60	1,09	1,91	2,73	3,27		9,00 (3,00 - 11,20)	4,07	8,00 A++	2,21 (0,52 - 3,20)	1105	10,60	1,26	2,21	3,15	3,78	10,40 (3,40 - 14,40)	4,77	4,40 A+	2,18 (0,53 - 3,58)	1090	10,20
20+35+50+71	1,02	1,79	2,56	3,63		9,00 (3,00 - 11,20)	4,17	8,00 A++	2,16 (0,53 - 3,20)	1090	10,30	1,18	2,07	2,95	4,20	10,40 (3,40 - 14,40)	4,79	4,40 A+	2,17 (0,54 - 3,56)	1085	10,20
20+35+60+60	1,02	1,80	3,09	3,09		9,00 (3,00 - 11,20)	4,07	8,00 A++	2,21 (0,52 - 3,20)	1105	10,60	1,19	2,07	3,57	3,57	10,40 (3,40 - 14,40)	4,77	4,40 A+	2,18 (0,53 - 3,58)	1090	10,20
20+42+42+42	1,23	2,59	2,59	2,59		9,00 (3,00 - 11,00)	3,90	8,00 A++	2,31 (0,40 - 3,40)	1155	11,10	1,43	2,99	2,99	2,99	10,40 (3,40 - 14,40)	4,79	4,40 A+	2,17 (0,39 - 3,71)	1085	10,20
20+42+42+50	1,17	2,45	2,45	2,93		9,00 (3,00 - 11,00)	4,09	8,00 A++	2,20 (0,45 - 3,19)	1100	10,50	1,35	2,84	2,84	3,37	10,40 (3,40 - 14,40)	4,86	4,40 A+	2,14 (0,45 - 3,63)	1070	10,10
20+42+42+60	1,10	2,30	2,30	3,30		9,00 (3,00 - 11,20)	4,09	8,00 A++	2,20 (0,45 - 3,33)	1100	10,50	1,27	2,66	2,66	3,81	10,40 (3,40 - 14,40)	4,86	4,40 A+	2,14 (0,45 - 3,63)	1070	10,10
20+42+42+71	1,03	2,16	2,16	3,65		9,00 (3,00 - 11,20)	4,09	8,00 A++	2,20 (0,48 - 3,26)	1100	10,50	1,19	2,50	2,50	4,21	10,40 (3,40 - 14,40)	4,88	4,40 A+	2,13 (0,46 - 3,61)	1065	10,00
20+42+50+50	1,11	2,33	2,78	2,78		9,00 (3,00 - 11,20)	4,19	8,00 A++	2,15 (0,52 - 3,20)	1075	10,30	1,28	2,70	3,21	3,21	10,40 (3,40 - 14,40)	4,79	4,40 A+	2,17 (0,54 - 3,57)	1085	10,20
20+42+50+60	1,04	2,20	2,62	3,14		9,00 (3,00 - 11,20)	4,19	8,00 A++	2,15 (0,52 - 3,20)	1075	10,30	1,21	2,54	3,02	3,63	10,40 (3,40 - 14,40)	4,79	4,40 A+	2,17 (0,54 - 3,57)	1085	10,20
20+42+50+71	0,98	2,07	2,46	3,49		9,00 (3,00 - 11,20)	4,17	8,00 A++	2,16 (0,53 - 3,13)	1090	10,30	1,14	2,39	2,84	4,03	10,40 (3,40 - 14,40)	4,79	4,40 A+	2,17 (0,55 - 3,55)	1085	10,20
20+42+60+60	0,98	2,08	2,97	2,97		9,00 (3,00 - 11,20)	4,19	8,00 A++	2,15 (0,52 - 3,20)	1075	10,30	1,14	2,40	3,43	3,43	10,40 (3,40 - 14,40)	4,79	4,40 A+	2,17 (0,54 - 3,57)	1085	10,20
20+50+50+50	1,05	2,65	2,65	2,65		9,00 (3,00 - 11,20)	4,15	8,00 A++	2,17 (0,58 - 3,14)	1085	10,40	1,22	3,06	3,06	3,06	10,40 (3,40 - 14,40)	4,60	4,40 A+	2,26 (0,63 - 3,57)	1130	10,60
20+50+50+60	1,00	2,50	2,50	3,00		9,00 (3,00 - 11,20)	4,15	8,00 A++	2,17 (0,58 - 3,14)	1085	10,40	1,16	2,89	2,89	3,46	10,40 (3,40 - 14,40)	4,60	4,40 A+	2,26 (0,63 - 3,57)	1130	10,60
25+25+25+25	2,25	2,25	2,25	2,25		9,00 (2,90 - 10,60)	3,78	8,00 A++	2,38 (0,37 - 3,40)	1190	11,40	2,60	2,60	2,60	2,60	10,40 (3,40 - 14,20)	4,71	4,40 A+	2,21 (0,34 - 3,79)	1105	10,40
25+25+25+35	2,05	2,05	2,05	2,85		9,00 (2,90 - 10,60)	3,78	8,00 A++	2,38 (0,37 - 3,33)	1190	11,40	2,36	2,36	2,36	3,32	10,40 (3,40 - 14,20)	4,75	4,40 A+	2,19 (0,35 - 3,76)	1095	10,30
25+25+25+42	1,92	1,92	1,92	3,24		9,00 (2,90 - 10,60)	3,78	8,00 A++	2,38 (0,37 - 3,33)	1190	11,40	2,22	2,22	2,22	3,74	10,40 (3,40 - 14,20)	4,77	4,40 A+	2,18 (0,36 - 3,74)	1090	10,20
25+25+25+50	1,80	1,80	1,80	3,60		9,00 (2,90 - 10,80)	4,00	8,00 A++	2,25 (0,41 - 3,18)	1125	10,80	2,08	2,08	2,08	4,16	10,40 (3,40 - 14,20)	4,86	4,40 A+	2,14 (0,42 - 3,60)	1070	10,10
25+25+25+60	1,67	1,67	1,67	3,99		9,00 (2,90 - 10,80)	4,00	8,00 A++	2,25 (0,41 - 3,18)	1125	10,80	1,93	1,93	1,93	4,61	10,40 (3,40 - 14,40)	4,86	4,40 A+	2,14 (0,42 - 3,60)	1070	10,10
25+25+25+71	1,54	1,54	1,54	4,38		9,00 (3,00 - 11,00)	4,09	8,00 A++	2,20 (0,44 - 3,26)	1100	10,50	1,78	1,78	1,78	5,06	10,40 (3,40 - 14,40)	4,88	4,40 A+	2,13 (0,42 - 3,64)	1065	10,00
25+25+35+35	1,87	1,87	2,63	2,63		9,00 (2,90 - 10,60)	3,90	8,00 A++	2,31 (0,37 - 3,25)	1155	11,10	2,17	2,17	3,03	3,03	10,40 (3,40 - 14,20)	4,79	4,40 A+	2,17 (0,37 - 3,66)	1085	10,20
25+25+35+42	1,77	1,77	2,48	2,98		9,00 (2,90 - 10,80)	3,90	8,00 A++	2,31 (0,37 - 3,40)	1155	11,10	2,05	2,05	2,87	3,43	10,40 (3,40 - 14,20)	4,81	4,40 A+	2,16 (0,37 - 3,65)	1080	10,20
25+25+35+50	1,67	1,67	2,33	3,33		9,00 (2,90 - 10,80)	3,98	8,00 A++	2,26 (0,44 - 3,11)	1130	10,80	1,93	1,93	2,70	3,84	10,40 (3,40 - 14,40)	4,91	4,40 A+	2,12 (0,42 - 3,63)	1060	10,00
25+25+35+60	1,55	1,55	2,17	3,73		9,00 (3,00 - 11,00)	3,98	8,00 A++	2,26 (0,44 - 3,26)	1130	10,80	1,79	1,79	2,51	4,31	10,40 (3,40 - 14,40)	4,91	4,40 A+	2,12 (0,42 - 3,63)	1060	10,00
25+25+35+71	1,44	1,44	2,02	4,10		9,00 (3,00 - 11,00)	4,09	8,00 A++	2,20 (0,44 - 3,19)	1100	10,50	1,67	1,67	2,33	4,73	10,40 (3,40 - 14,40)	4,81	4,40 A+	2,16 (0,43 - 3,61)	1080	10,20
25+25+42+42	1,68	1,68	2,82	2,82		9,00 (2,90 - 10,80)	3,90	8,00 A++	2,31 (0,37 - 3,40)	1155	11,10	1,94	1,94	3,26	3,26	10,40 (3,40 - 14,40)	4,75	4,40 A+	2,19 (0,37 - 3,76)	1095	10,30
25+25+42+50	1,58	1,58	2,66	3,18		9,00 (3,00 - 11,00)	4,09	8,00 A++	2,20 (0,44 - 3,26)	1100	10,50	1,83	1,83	3,08	3,66	10,40 (3,40 - 14,40)	4,81	4,40 A+	2,16 (0,43 - 3,62)	1080	10,20
25+25+42+60	1,48	1,48	2,49	3,55		9,00 (3,00 - 11,00)	4,09	8,00 A++	2,20 (0,44 - 3,26)	1100	10,50	1,71	1,71	2,87	4,11	10,40 (3,40 - 14,40)	4,81	4,40 A+	2,16 (0,43 - 3,62)	1080	10,20
25+25+42+71	1,38	1,38	2,32	3,92		9,00 (3,00 - 11,20)	4,09	8,00 A++	2,20 (0,45 - 3,33)	1100	10,50	1,60	1,60	2,68	4,52	10,40 (3,40 - 14,40)	4,84	4,40 A+	2,15 (0,44 - 3,66)	1075	10,10
25+25+50+50	1,50	1,50	3,00	3,00		9,00 (3,00 - 11,00)	4,07	8,00 A++	2,21 (0,49 - 3,12)	1105	10,60	1,73	1,73	3,47	3,47	10,40 (3,40 - 14,40)	4,84	4,40 A+	2,15 (0,51 - 3,60)	1075	10,10
25+25+50+60	1,41	1,41	2,80	3,38		9,00 (3,00 - 11,20)	4,07	8,00 A++	2,21 (0,49 - 3,19)	1105	10,60	1,63	1,63	3,25	3,89	10,40 (3,40 - 14,40)	4,84	4,40 A+	2,15 (0,51 - 3,60)	1075	10,10
25+25+50+71	1,32	1,32	2,62	3,74		9,00 (3,00 - 11,20)	4,19	8,00 A++	2,15 (0,52 - 3,20)	1075	10,30	1,52	1,52	3,04	4,32	10,40 (3,40 - 14,40)	4,77	4,40 A+	2,18 (0,52 - 3,59)	1090	10,20
25+25+60+60	1,32	1,32	3,18	3,18		9,00 (3,00 - 11,20)	4,07	8,00 A++	2,21 (0,49 - 3,19)	1105	10,60	1,53	1,53	3,67	3,67	10,40 (3,40 - 14,40)	4,84	4,40 A+	2,15 (0,51 - 3,60)	1075	10,10
25+25+60+71	1,24	1,24	2,98	3,54		9,00 (3,00 - 11,20)	4,19	8,00 A++	2,15 (0,52 - 3,20)	1075	10,30	1,44	1,44	3,45	4,07	10,40 (3,40 - 14,40)	4,77	4,40 A+	2,18 (0,52 - 3,59)	1090	10,20
25+35+35+35	1,74	2,42	2,42	2,42		9,00 (2,90 - 10,80)	3,90	8,00 A++	2,15 (0,52 - 3,33)	1155	11,10	2,00	2,00	2,80	2,80	10,40 (3,40 - 14,40)	4,75	4,40 A+	2,19 (0,37 - 3,75)	1095	10,30
25+35+35+42	1,64	2,30	2,30	2,76		9,00 (2,90 - 10,80)	3,90	8,00 A++	2,31 (0,40 - 3,33)	1155	11,10	1,90	2,66	2,66	3,18	10,40 (3,40 - 14,40)	4,77	4,40 A+	2,18 (0,37 - 3,73)	1090	10,20
25+35+35+50	1,55	2,17	2,17	3,11		9,00 (3,00 - 11,00)	4,09	8,00 A++	2,20 (0,44 - 3,26)	1100	10,50	1,79	2,51	2,51	3,59	10,40 (3,40 - 14,40)	4,84	4,40 A+	2,15 (0,45 - 3,65)	1075	10,10
25+35+35+60	1,45	2,03	2,03	3,49		9,00 (3,00 - 11,00)	4,09	8,00 A++	2,20 (0,44 - 3,26)	1100	10,50	1,68	2,35	2,35	4,02	10,40 (3,40 - 14,40)	4,84	4,40 A+	2,15 (0,45 - 3,65)	1075	10,10
25+35+35+71	1,35	1,90	1,90	3,85		9,00 (3,00 - 11,20)	4,09	8,00 A++	2,20 (0,47 - 3,33)	1100	10,50	1,57	2,19	2,19	4,45	10,40 (3,40 - 14,40)	4,86	4,40 A+	2,14 (0,45 - 3,64)	1070	10,10
25+35+42+42	1,55	2,19	2,63	2,63		9,00 (3,00 - 11,00)	3,90	8,00 A++	2,31 (0,40 - 3,48)	1155	11,10	1,81	2,53	3,03	3,03	10,40 (3,40 - 14,40)	4,79	4,40 A+	2,17 (0,39 - 3,72)	1085	10,20
25+35+42+50	1,48	2,07	2,49	2,96		9,00 (3,00 - 11,00)	4,09	8,00 A++	2,20 (0,44 - 3,19)	1100	10,50	1,71	2,39	2,87	3,43	10,40 (3,40 - 14,40)	4,84	4,40 A+	2		

Tabela kombinacji układów Free Multi R32

Free Multi 5x1 CU-5290TBE. Minimalna wydajność podłączona: 4,5 kW. Maksymalna wydajność podłączona: 18,3 kW • Czynniki chłodnicze R32

Wydajność jednostki wewnętrznej	Wydajność chłodnicza (kW). Liczba pomieszczeń					EER	SEER ¹⁾	Znamionowy pobór mocy kW	Roczne zużycie energii kWh	Prąd 230 V	Wydajność chłodnicza (kW). Liczba pomieszczeń					COP	SCOP ¹⁾	Znamionowy pobór mocy kW	Roczne zużycie energii kWh	Prąd 230 V				
	A	B	C	D	E						Razem (min.-maks.)	W/W	A	B	C						D	E	Razem (min.-maks.)	W/W
16+16+16+16+42	1,36	1,36	1,36	1,36	3,56	9,00(2,90-11,50)	4,09	8,50 A+++	2,20(0,45-3,49)	1100	10,50	1,57	1,57	1,57	1,57	4,12	10,40(3,40-14,50)	4,86	4,68 A++	2,14(0,46-3,67)	1070	10,10		
16+16+16+16+50	1,26	1,26	1,26	1,26	3,96	9,00(2,90-11,50)	4,17	8,50 A+++	2,16(0,53-3,35)	1080	10,30	1,46	1,46	1,46	1,46	4,56	10,40(3,40-14,50)	4,79	4,68 A++	2,17(0,54-3,61)	1085	10,20		
16+16+16+16+60	1,16	1,16	1,16	1,16	4,36	9,00(2,90-11,50)	4,17	8,50 A+++	2,16(0,53-3,35)	1080	10,30	1,34	1,34	1,34	1,34	5,04	10,40(3,40-14,50)	4,79	4,68 A++	2,17(0,54-3,61)	1085	10,20		
16+16+16+16+71	1,07	1,07	1,07	1,07	4,72	9,00(2,90-11,50)	4,17	8,50 A+++	2,16(0,54-3,28)	1080	10,30	1,23	1,23	1,23	1,23	5,48	10,40(3,40-14,50)	4,71	4,68 A++	2,21(0,56-3,60)	1105	10,40		
16+16+16+20+20	1,60	1,60	1,60	2,00	2,00	8,80(2,90-11,50)	4,11	8,50 A+++	2,14(0,45-3,48)	1070	10,20	1,89	1,89	1,89	2,36	2,36	10,39(3,40-14,50)	4,83	4,68 A++	2,15(0,45-3,65)	1075	10,10		
16+16+16+20+25	1,55	1,55	1,55	1,94	2,41	9,00(2,90-11,50)	4,09	8,50 A+++	2,20(0,45-3,48)	1100	10,50	1,79	1,79	1,79	2,24	2,79	10,40(3,40-14,50)	4,84	4,68 A++	2,15(0,45-3,65)	1075	10,10		
16+16+16+20+35	1,40	1,40	1,40	1,75	3,05	9,00(2,90-11,50)	4,09	8,50 A+++	2,20(0,45-3,49)	1100	10,50	1,62	1,62	1,62	2,02	3,52	10,40(3,40-14,50)	4,86	4,68 A++	2,14(0,46-3,67)	1070	10,10		
16+16+16+20+42	1,31	1,31	1,31	1,64	3,43	9,00(2,90-11,50)	4,09	8,50 A+++	2,20(0,48-3,49)	1100	10,50	1,51	1,51	1,51	1,89	3,98	10,40(3,40-14,50)	4,88	4,68 A++	2,13(0,47-3,66)	1065	10,00		
16+16+16+20+50	1,22	1,22	1,22	1,53	3,81	9,00(2,90-11,50)	4,17	8,50 A+++	2,16(0,53-3,35)	1080	10,30	1,41	1,41	1,41	1,76	4,41	10,40(3,40-14,50)	4,79	4,68 A++	2,17(0,54-3,60)	1085	10,20		
16+16+16+20+60	1,13	1,13	1,13	1,41	4,20	9,00(2,90-11,50)	4,17	8,50 A+++	2,16(0,53-3,35)	1080	10,30	1,30	1,30	1,30	1,63	4,87	10,40(3,40-14,50)	4,79	4,68 A++	2,17(0,54-3,60)	1085	10,20		
16+16+16+20+71	1,04	1,04	1,04	1,29	4,59	9,00(2,90-11,50)	4,15	8,50 A+++	2,17(0,54-3,28)	1085	10,40	1,20	1,20	1,20	1,50	5,30	10,40(3,40-14,50)	4,73	4,68 A++	2,20(0,57-3,59)	1100	10,30		
16+16+16+25+25	1,47	1,47	1,47	2,29	2,29	8,99(2,90-11,50)	4,09	8,50 A+++	2,20(0,45-3,48)	1100	10,50	1,70	1,70	1,70	2,65	2,65	10,40(3,40-14,50)	4,84	4,68 A++	2,15(0,45-3,65)	1075	10,10		
16+16+16+25+35	1,33	1,33	1,33	2,08	2,93	9,00(2,90-11,50)	4,09	8,50 A+++	2,20(0,45-3,49)	1100	10,50	1,54	1,54	1,54	2,41	3,77	10,40(3,40-14,50)	4,86	4,68 A++	2,14(0,46-3,67)	1070	10,10		
16+16+16+25+42	1,25	1,25	1,25	1,96	3,29	9,00(2,90-11,50)	4,09	8,50 A+++	2,20(0,48-3,49)	1100	10,50	1,45	1,45	1,45	2,26	3,77	10,40(3,40-14,50)	4,88	4,68 A++	2,13(0,47-3,66)	1065	10,00		
16+16+16+25+50	1,17	1,17	1,17	1,83	3,66	9,00(2,90-11,50)	4,17	8,50 A+++	2,16(0,53-3,35)	1080	10,30	1,35	1,35	1,35	2,11	4,24	10,40(3,40-14,50)	4,79	4,68 A++	2,17(0,54-3,60)	1085	10,20		
16+16+16+25+60	1,08	1,08	1,08	1,69	4,07	9,00(2,90-11,50)	4,17	8,50 A+++	2,16(0,53-3,35)	1080	10,30	1,25	1,25	1,25	1,95	4,70	10,40(3,40-14,50)	4,79	4,68 A++	2,17(0,54-3,60)	1085	10,20		
16+16+16+25+71	1,00	1,00	1,00	1,56	4,44	9,00(2,90-11,50)	4,15	8,50 A+++	2,17(0,54-3,28)	1085	10,40	1,16	1,16	1,16	1,81	5,11	10,40(3,40-14,50)	4,73	4,68 A++	2,20(0,57-3,59)	1100	10,30		
16+16+16+35+35	1,22	1,22	1,22	2,67	2,67	9,00(2,90-11,50)	4,07	8,50 A+++	2,21(0,48-3,41)	1105	10,60	1,41	1,41	1,41	3,08	3,08	10,39(3,40-14,50)	4,81	4,68 A++	2,16(0,48-3,64)	1080	10,20		
16+16+16+35+42	1,15	1,15	1,15	2,52	3,03	9,00(2,90-11,50)	4,07	8,50 A+++	2,21(0,48-3,41)	1105	10,60	1,33	1,33	1,33	2,91	3,91	10,40(3,40-14,50)	4,81	4,68 A++	2,16(0,49-3,63)	1080	10,20		
16+16+16+35+50	1,08	1,08	1,08	2,37	3,39	9,00(2,90-11,50)	4,15	8,50 A+++	2,17(0,54-3,28)	1085	10,40	1,25	1,25	1,25	2,74	3,91	10,40(3,40-14,50)	4,73	4,68 A++	2,20(0,57-3,63)	1100	10,30		
16+16+16+35+60	1,01	1,01	1,01	2,20	3,77	9,00(2,90-11,50)	4,15	8,50 A+++	2,17(0,54-3,28)	1085	10,40	1,16	1,16	1,16	2,55	4,37	10,40(3,40-14,50)	4,73	4,68 A++	2,20(0,57-3,63)	1100	10,30		
16+16+16+35+71	0,94	0,94	0,94	2,05	4,13	9,00(2,90-11,50)	4,15	8,50 A+++	2,17(0,57-3,28)	1085	10,40	1,08	1,08	1,08	2,36	4,80	10,40(3,40-14,50)	4,73	4,68 A++	2,20(0,59-3,62)	1100	10,30		
16+16+16+42+42	1,09	1,09	1,09	2,86	2,86	8,99(2,90-11,50)	4,07	8,50 A+++	2,21(0,49-3,41)	1105	10,60	1,26	1,26	1,26	3,31	3,31	10,40(3,40-14,50)	4,84	4,68 A++	2,15(0,50-3,62)	1075	10,10		
16+16+16+42+50	1,03	1,03	1,03	2,70	3,21	9,00(2,90-11,50)	4,15	8,50 A+++	2,17(0,54-3,28)	1085	10,40	1,19	1,19	1,19	3,12	3,71	10,40(3,40-14,50)	4,73	4,68 A++	2,20(0,59-3,62)	1100	10,30		
16+16+16+42+60	0,96	0,96	0,96	2,52	3,60	9,00(2,90-11,50)	4,15	8,50 A+++	2,17(0,54-3,28)	1085	10,40	1,11	1,11	1,11	2,91	4,16	10,40(3,40-14,50)	4,73	4,68 A++	2,20(0,59-3,62)	1100	10,30		
16+16+16+42+71	0,89	0,89	0,89	2,35	3,98	9,00(2,90-11,50)	4,15	8,50 A+++	2,17(0,57-3,29)	1085	10,40	1,03	1,03	1,03	2,71	4,66	10,40(3,40-14,50)	4,66	4,68 A++	2,23(0,60-3,61)	1115	10,50		
16+16+16+50+50	0,97	0,97	0,97	3,04	3,05	9,00(2,90-11,50)	4,11	8,50 A+++	2,19(0,62-3,23)	1095	10,50	1,12	1,12	1,12	3,52	3,52	10,40(3,40-14,50)	4,54	4,68 A++	2,29(0,69-3,63)	1145	10,80		
16+16+16+50+60	0,91	0,91	0,91	2,85	3,42	9,00(2,90-11,50)	4,11	8,50 A+++	2,19(0,62-3,23)	1095	10,50	1,05	1,05	1,05	3,29	3,96	10,40(3,40-14,50)	4,54	4,68 A++	2,29(0,69-3,63)	1145	10,80		
16+16+16+50+71	0,85	0,85	0,85	2,66	3,79	9,00(2,90-11,50)	3,98	8,50 A+++	2,26(0,66-3,24)	1130	10,80	0,98	0,98	0,98	3,08	4,38	10,40(3,40-14,50)	4,54	4,68 A++	2,29(0,71-3,62)	1145	10,80		
16+16+16+60+60	0,86	0,86	0,86	3,21	3,21	9,00(2,90-11,50)	4,11	8,50 A+++	2,19(0,62-3,23)	1095	10,50	0,99	0,99	0,99	3,71	3,71	10,39(3,40-14,50)	4,54	4,68 A++	2,29(0,69-3,62)	1145	10,80		
16+16+16+60+71	0,80	0,80	0,80	3,02	3,58	9,00(2,90-11,50)	3,98	8,50 A+++	2,26(0,66-3,24)	1130	10,80	0,93	0,93	0,93	3,49	4,12	10,40(3,40-14,50)	4,54	4,68 A++	2,29(0,71-3,62)	1145	10,80		
16+16+16+20+20	1,56	1,56	1,56	1,96	1,96	9,00(2,90-11,50)	4,09	8,50 A+++	2,20(0,45-3,49)	1100	10,50	1,81	1,81	1,81	2,26	2,26	10,40(3,40-14,50)	4,86	4,68 A++	2,14(0,45-3,64)	1070	10,10		
16+16+16+20+25	1,48	1,48	1,48	1,86	2,32	9,00(2,90-11,50)	4,09	8,50 A+++	2,20(0,45-3,49)	1100	10,50	1,72	1,72	1,72	2,14	2,68	10,40(3,40-14,50)	4,86	4,68 A++	2,14(0,45-3,64)	1070	10,10		
16+16+16+20+35	1,35	1,35	1,35	1,68	2,94	9,00(2,90-11,50)	4,09	8,50 A+++	2,20(0,48-3,49)	1100	10,50	1,56	1,56	1,56	1,94	3,40	10,40(3,40-14,50)	4,88	4,68 A++	2,13(0,47-3,66)	1065	10,00		
16+16+16+20+42	1,26	1,26	1,26	1,58	3,32	9,00(2,90-11,50)	4,09	8,50 A+++	2,20(0,48-3,41)	1100	10,50	1,46	1,46	1,46	1,82	3,84	10,40(3,40-14,50)	4,79	4,68 A++	2,17(0,48-3,65)	1085	10,20		
16+16+16+20+50	1,18	1,18	1,18	1,48	3,68	9,00(2,90-11,50)	4,17	8,50 A+++	2,16(0,53-3,28)	1080	10,30	1,36	1,36	1,36	1,70	4,28	10,40(3,40-14,50)	4,73	4,68 A++	2,20(0,56-3,59)	1100	10,30		
16+16+16+20+60	1,09	1,09	1,09	1,36	4,10	9,00(2,90-11,50)	4,17	8,50 A+++	2,16(0,53-3,28)	1080	10,30	1,26	1,26	1,26	1,58	4,72	10,40(3,40-14,50)	4,73	4,68 A++	2,20(0,56-3,59)	1100	10,30		
16+16+16+20+71	1,01	1,01	1,01	1,26	4,46	9,00(2,90-11,50)	4,15	8,50 A+++	2,17(0,57-3,28)	1085	10,40	1,16	1,16	1,16	1,45	5,18	10,40(3,40-14,50)	4,73	4,68 A++	2,20(0,57-3,58)	1100	10,30		
16+16+16+25+25	1,41	1,41	1,41	2,21	2,21	9,00(2,90-11,50)	4,09	8,50 A+++	2,20(0,45-3,49)	1100	10,50	1,63	1,63	1,63	2,55	2,55	10,40(3,40-14,50)	4,86	4,68 A++	2,14(0,45-3,64)	1070	10,10		
16+16+16+25+35	1,29	1,29	1,29	2,01	2,80	9,00(2,90-11,50)	4,09	8,50 A+++	2,20(0,48-3,49)	1100	10,50	1,49	1,49	1,49	2,82	3,24	10,40(3,40-14,50)	4,88	4,68 A++	2,13(0,47-3,66)	1065	10,00		
16+16+16+25+42	1,21	1,21	1,21	1,89	3,18	9,00(2,90-11,50)	4,09	8,50 A+++	2,20(0,48-3,41)	1100	10,50	1,40	1,40	1,40	2,18	3,67	10,40(3,40-14,50)	4,79	4,68 A++	2,17(0,48-3,65)	1085	10,20		
16+16+16+25+50	1,13	1,13	1,13	1,72	3,55	9,00(2,90-11,50)	4,17	8,50 A+++	2,16(0,53-3,28)	1080	10,30	1,31	1,31	1,31	1,64	4,05	10,40(3,40-14,50)	4,73	4,68 A++	2,20(0,56-3,59)	1100	10,30		
16+16+16+25+60	1,05	1,05	1,05	1,61	3,95	9,00(2,90-11,50)	4,17	8,50 A+++	2,16(0,53-3,28)	1080	10,30	1,21	1,21	1,21	1,52	4,56	10,40(3,40-14,50)	4,73	4,68 A++	2,20(0,56-3,59)	1100	10,30		
16+16+16+25+71	0,97	0,97	0,97	1,52	4,32	9,00(2,90-11,50)	4,15	8,																

Free Multi 5x1 CU-5Z90TBE. Minimalna wydajność podłączona: 4,5 kW. Maksymalna wydajność podłączona: 18,3 kW • Czynniki chłodnicze R32

Wydajność jednostki wewnętrznej	Wydajność chłodnicza (kW). Liczba pomieszczeń					EER	SEER ¹⁾	Znamionowy pobór mocy	Roczne zużycie energii	Prąd	Wydajność chłodnicza (kW). Liczba pomieszczeń					COP	SCOP ¹⁾	Znamionowy pobór mocy	Roczne zużycie energii	Prąd										
	A	B	C	D	E						Razem (min.-maks.)	W/W	kW	kWh	230 V						A	B	C	D	E	Razem (min.-maks.)	W/W	kW	kWh	230 V
	16+16+35+35+71	0,83	0,83	1,82	1,82						3,70	9,00(2,90-11,50)	4,13	8,50 A+++	2,18(0,58-3,29)						1090	10,40	0,96	0,96	2,10	2,10	4,28	10,40(3,40-14,50)	4,66	4,68 A++
16+16+35+42+42	0,95	0,95	2,10	2,10	4,20	9,00(2,90-11,50)	4,07	8,50 A+++	2,21(0,49-3,34)	1105	10,60	1,10	1,10	2,42	2,89	2,89	10,40(3,40-14,50)	4,77	4,68 A++	2,18(0,52-3,64)	1090	10,20								
16+16+35+42+50	0,91	0,91	1,98	2,38	2,82	9,00(2,90-11,50)	4,15	8,50 A+++	2,17(0,57-3,29)	1085	10,40	1,05	1,05	2,29	2,75	3,26	10,40(3,40-14,50)	4,66	4,68 A++	2,23(0,62-3,59)	1115	10,50								
16+16+35+42+60	0,85	0,85	1,86	2,24	3,20	9,00(2,90-11,50)	4,15	8,50 A+++	2,17(0,57-3,29)	1085	10,40	0,98	0,98	2,15	2,58	3,71	10,40(3,40-14,50)	4,66	4,68 A++	2,23(0,62-3,59)	1115	10,50								
16+16+35+42+71	0,80	0,80	1,75	2,10	3,55	9,00(2,90-11,50)	4,13	8,50 A+++	2,18(0,58-3,29)	1090	10,40	0,92	0,92	2,02	2,43	4,11	10,40(3,40-14,50)	4,68	4,68 A++	2,22(0,63-3,63)	1110	10,40								
16+16+35+50+50	0,86	0,86	1,90	2,69	2,69	9,00(2,90-11,50)	3,98	8,50 A+++	2,26(0,66-3,24)	1130	10,80	1,00	1,00	2,18	3,11	3,11	10,40(3,40-14,50)	4,46	4,68 A++	2,33(0,72-3,65)	1165	10,90								
16+16+35+50+60	0,81	0,81	1,78	2,54	3,06	9,00(2,90-11,50)	3,98	8,50 A+++	2,26(0,66-3,24)	1130	10,80	0,94	0,94	2,06	2,94	3,52	10,40(3,40-14,50)	4,46	4,68 A++	2,33(0,72-3,65)	1165	10,90								
16+16+42+42+42	0,91	0,91	2,39	2,39	2,39	8,99(2,90-11,50)	4,18	8,50 A+++	2,15(0,49-3,34)	1075	10,30	1,04	1,04	2,76	2,76	2,76	10,40(3,40-14,50)	4,77	4,68 A++	2,18(0,53-3,63)	1090	10,20								
16+16+42+42+50	0,87	0,87	2,28	2,28	2,70	9,00(2,90-11,50)	4,15	8,50 A+++	2,17(0,57-3,29)	1085	10,40	1,00	1,00	2,63	2,63	3,14	10,40(3,40-14,50)	4,66	4,68 A++	2,23(0,63-3,63)	1115	10,50								
16+16+42+42+60	0,82	0,82	2,15	2,15	3,06	9,00(2,90-11,50)	4,15	8,50 A+++	2,17(0,57-3,29)	1085	10,40	0,95	0,95	2,48	2,48	3,54	10,40(3,40-14,50)	4,66	4,68 A++	2,23(0,63-3,63)	1115	10,50								
16+16+42+50+50	0,83	0,83	2,16	2,59	2,59	9,00(2,90-11,50)	3,96	8,50 A+++	2,27(0,66-3,24)	1135	10,90	0,96	0,96	2,50	2,99	2,99	10,40(3,40-14,50)	4,46	4,68 A++	2,33(0,74-3,65)	1165	10,90								
16+16+50+50+50	0,79	0,79	2,47	2,47	2,47	8,99(2,90-11,50)	3,91	8,50 A+++	2,30(0,76-3,27)	1150	11,00	0,91	0,91	2,86	2,86	2,86	10,40(3,40-14,50)	4,19	4,68 A++	2,48(0,86-3,73)	1240	11,70								
16+20+20+20+20	1,48	1,88	1,88	1,88	1,88	9,00(2,90-11,50)	4,09	8,50 A+++	2,20(0,45-3,49)	1100	10,50	1,72	1,72	2,17	2,17	2,17	10,40(3,40-14,50)	4,86	4,68 A++	2,14(0,46-3,68)	1070	10,10								
16+20+20+20+25	1,43	1,78	1,78	1,78	2,23	9,00(2,90-11,50)	4,09	8,50 A+++	2,20(0,45-3,49)	1100	10,50	1,65	2,06	2,06	2,06	2,57	10,40(3,40-14,50)	4,86	4,68 A++	2,14(0,46-3,68)	1070	10,10								
16+20+20+20+35	1,30	1,62	1,62	1,62	2,84	9,00(2,90-11,50)	4,09	8,50 A+++	2,20(0,48-3,41)	1100	10,50	1,50	1,87	1,87	1,87	3,29	10,40(3,40-14,50)	4,79	4,68 A++	2,17(0,48-3,65)	1085	10,20								
16+20+20+20+42	1,22	1,53	1,53	1,53	3,19	9,00(2,90-11,50)	4,07	8,50 A+++	2,21(0,48-3,41)	1105	10,60	1,41	1,74	1,74	1,74	3,71	10,40(3,40-14,50)	4,81	4,68 A++	2,16(0,48-3,64)	1080	10,20								
16+20+20+20+50	1,14	1,43	1,43	1,43	3,57	9,00(2,90-11,50)	4,17	8,50 A+++	2,16(0,54-3,28)	1080	10,30	1,32	1,65	1,65	1,65	4,13	10,40(3,40-14,50)	4,73	4,68 A++	2,20(0,57-3,58)	1100	10,30								
16+20+20+20+60	1,06	1,32	1,32	1,32	3,98	9,00(2,90-11,50)	4,17	8,50 A+++	2,16(0,54-3,28)	1080	10,30	1,22	1,53	1,53	1,53	4,59	10,40(3,40-14,50)	4,73	4,68 A++	2,20(0,57-3,58)	1100	10,30								
16+20+20+20+71	0,98	1,22	1,22	1,22	4,36	9,00(2,90-11,50)	4,15	8,50 A+++	2,17(0,57-3,28)	1085	10,40	1,13	1,41	1,41	1,41	5,04	10,40(3,40-14,50)	4,73	4,68 A++	2,20(0,58-3,62)	1100	10,30								
16+20+20+25+25	1,36	1,70	1,70	2,12	2,12	9,00(2,90-11,50)	4,09	8,50 A+++	2,20(0,45-3,49)	1100	10,50	1,58	1,96	1,96	2,45	2,45	10,40(3,40-14,50)	4,86	4,68 A++	2,14(0,46-3,68)	1070	10,10								
16+20+20+25+35	1,24	1,55	1,55	1,94	2,72	9,00(2,90-11,50)	4,09	8,50 A+++	2,20(0,48-3,41)	1100	10,50	1,43	1,79	1,79	2,24	3,15	10,40(3,40-14,50)	4,79	4,68 A++	2,17(0,48-3,65)	1085	10,20								
16+20+20+25+42	1,17	1,46	1,46	1,83	3,08	9,00(2,90-11,50)	4,07	8,50 A+++	2,21(0,48-3,41)	1105	10,60	1,35	1,69	1,69	2,11	3,56	10,40(3,40-14,50)	4,81	4,68 A++	2,16(0,48-3,64)	1080	10,20								
16+20+20+25+50	1,10	1,37	1,37	1,72	3,44	9,00(2,90-11,50)	4,17	8,50 A+++	2,16(0,54-3,28)	1080	10,30	1,27	1,59	1,59	1,98	3,97	10,40(3,40-14,50)	4,73	4,68 A++	2,20(0,57-3,58)	1100	10,30								
16+20+20+25+60	1,02	1,28	1,28	1,60	3,82	9,00(2,90-11,50)	4,17	8,50 A+++	2,16(0,54-3,28)	1080	10,30	1,18	1,48	1,48	1,84	4,42	10,40(3,40-14,50)	4,73	4,68 A++	2,20(0,57-3,58)	1100	10,30								
16+20+20+25+71	0,95	1,18	1,18	1,48	4,21	9,00(2,90-11,50)	4,15	8,50 A+++	2,17(0,57-3,28)	1085	10,40	1,09	1,37	1,37	1,71	4,86	10,40(3,40-14,50)	4,73	4,68 A++	2,20(0,58-3,62)	1100	10,30								
16+20+20+35+35	1,14	1,43	1,43	2,50	2,50	9,00(2,90-11,50)	4,07	8,50 A+++	2,21(0,49-3,41)	1105	10,60	1,32	1,65	1,65	2,89	2,89	10,40(3,40-14,50)	4,84	4,68 A++	2,15(0,50-3,62)	1075	10,10								
16+20+20+35+42	1,08	1,35	1,35	2,37	2,85	9,00(2,90-11,50)	4,07	8,50 A+++	2,21(0,49-3,42)	1105	10,60	1,25	1,56	1,56	2,74	3,29	10,40(3,40-14,50)	4,84	4,68 A++	2,15(0,51-3,61)	1075	10,10								
16+20+20+35+50	1,02	1,28	1,28	2,23	3,19	9,00(2,90-11,50)	4,15	8,50 A+++	2,17(0,57-3,28)	1085	10,40	1,18	1,48	1,48	2,58	3,68	10,40(3,40-14,50)	4,75	4,68 A++	2,19(0,60-3,61)	1095	10,30								
16+20+20+35+60	0,95	1,19	1,19	2,09	3,58	9,00(2,90-11,50)	4,15	8,50 A+++	2,17(0,57-3,28)	1085	10,40	1,10	1,38	1,38	2,41	4,13	10,40(3,40-14,50)	4,75	4,68 A++	2,19(0,60-3,61)	1095	10,30								
16+20+20+35+71	0,89	1,11	1,11	1,94	3,95	9,00(2,90-11,50)	4,13	8,50 A+++	2,18(0,58-3,29)	1090	10,40	1,03	1,28	1,28	2,25	4,56	10,40(3,40-14,50)	4,66	4,68 A++	2,23(0,60-3,60)	1115	10,50								
16+20+20+42+42	1,02	1,29	1,29	2,70	2,70	9,00(2,90-11,50)	4,07	8,50 A+++	2,21(0,49-3,42)	1105	10,60	1,18	1,49	1,49	3,12	3,12	10,40(3,40-14,50)	4,84	4,68 A++	2,15(0,50-3,60)	1075	10,10								
16+20+20+42+50	0,97	1,22	1,22	2,55	3,04	9,00(2,90-11,50)	4,15	8,50 A+++	2,17(0,57-3,28)	1085	10,40	1,12	1,41	1,41	2,95	3,51	10,40(3,40-14,50)	4,66	4,68 A++	2,23(0,60-3,60)	1115	10,50								
16+20+20+42+60	0,91	1,14	1,14	2,39	3,42	9,00(2,90-11,50)	4,15	8,50 A+++	2,17(0,57-3,28)	1085	10,40	1,05	1,32	1,32	2,76	3,95	10,40(3,40-14,50)	4,66	4,68 A++	2,23(0,60-3,60)	1115	10,50								
16+20+20+42+71	0,85	1,07	1,07	2,24	3,77	9,00(2,90-11,50)	4,13	8,50 A+++	2,18(0,58-3,29)	1090	10,40	0,98	1,23	1,23	2,58	4,38	10,40(3,40-14,50)	4,66	4,68 A++	2,23(0,62-3,59)	1115	10,50								
16+20+20+50+50	0,94	1,15	1,15	2,88	2,88	9,00(2,90-11,50)	3,98	8,50 A+++	2,26(0,63-3,23)	1130	10,80	1,08	1,33	1,33	3,33	3,33	10,40(3,40-14,50)	4,46	4,68 A++	2,33(0,71-3,61)	1165	10,90								
16+20+20+50+60	0,87	1,08	1,08	2,71	3,26	9,00(2,90-11,50)	3,98	8,50 A+++	2,26(0,63-3,23)	1130	10,80	1,00	1,25	1,25	3,13	3,77	10,40(3,40-14,50)	4,46	4,68 A++	2,33(0,71-3,61)	1165	10,90								
16+20+20+50+71	0,81	1,02	1,02	2,54	3,61	9,00(2,90-11,50)	3,96	8,50 A+++	2,20(0,67-3,24)	1135	10,90	0,94	1,18	1,18	2,94	4,16	10,40(3,40-14,50)	4,46	4,68 A++	2,33(0,72-3,66)	1165	10,90								
16+20+20+60+60	0,82	1,02	1,02	3,07	3,07	9,00(2,90-11,50)	3,98	8,50 A+++	2,26(0,63-3,23)	1130	10,80	0,94	1,18	1,18	3,55	3,55	10,40(3,40-14,50)	4,46	4,68 A++	2,33(0,71-3,61)	1165	10,90								
16+20+25+25+25	1,29	1,62	2,03	2,03	2,03	9,00(2,90-11,50)	4,09	8,50 A+++	2,20(0,45-3,49)	1100	10,50	1,50	1,88	2,34	2,34	2,34	10,40(3,40-14,50)	4,86	4,68 A++	2,14(0,46-3,68)	1070	10,10								
16+20+25+25+35	1,19	1,49	1,86	1,86	2,60	9,00(2,90-11,50)	4,09	8,50 A+++	2,20(0,48-3,41)	1100	10,50	1,38	1,72	2,15	2,15	3,00	10,40(3,40-14,50)	4,79	4,68 A++											

Tabela kombinacji układow Free Multi R32

Free Multi 5x1 CU-5920TBE. Minimalna wydajność podłączona: 4,5 kW. Maksymalna wydajność podłączona: 18,3 kW • Czynniki chłodnicze R32

Wydajność jednostki wewnętrznej	Wydajność chłodnicza (kW). Liczba pomieszczeń					EER	SEER ¹⁾	Znamionowy pobór mocy kW	Roczne zużycie energii kWh	Prąd 230 V	Wydajność chłodnicza (kW). Liczba pomieszczeń					COP	SCOP ¹⁾	Znamionowy pobór mocy kW	Roczne zużycie energii kWh	Prąd 230 V
	A	B	C	D	E						Razem (min.-maks.)	W/W	A	B	C					
16 + 25 + 25 + 35 + 71	0,84	1,31	1,31	1,83	3,71	9,00	8,50	2,18	1090	10,40	0,97	1,51	1,51	2,12	4,29	4,66	2,23	1115	10,50	
16 + 25 + 25 + 42 + 42	0,96	1,50	1,50	2,52	2,52	9,00	8,50	2,21	1050	10,60	1,12	1,73	1,73	2,91	2,91	4,84	2,15	1075	10,10	
16 + 25 + 25 + 42 + 50	0,91	1,42	1,42	2,39	2,86	9,00	8,50	2,17	1085	10,40	1,05	1,65	1,65	2,76	3,29	4,66	2,23	1115	10,50	
16 + 25 + 25 + 42 + 60	0,86	1,34	1,34	2,25	3,21	9,00	8,50	2,17	1085	10,40	0,99	1,55	1,55	2,60	3,71	4,66	2,23	1115	10,50	
16 + 25 + 25 + 42 + 71	0,80	1,26	1,26	2,11	3,57	9,00	8,50	2,18	1090	10,40	0,93	1,45	1,45	2,44	4,13	4,66	2,23	1115	10,50	
16 + 25 + 25 + 50 + 50	0,86	1,36	1,36	2,71	2,71	9,00	8,50	2,26	1130	10,80	1,00	1,57	1,57	3,13	3,13	4,46	2,33	1165	10,90	
16 + 25 + 25 + 50 + 60	0,82	1,28	1,28	2,56	3,06	9,00	8,50	2,26	1100	10,80	0,95	1,48	1,48	2,95	3,54	4,46	2,33	1165	10,90	
16 + 25 + 25 + 35 + 35	0,99	1,53	1,53	2,16	2,16	9,00	8,50	2,21	1105	10,60	1,14	1,79	1,79	2,49	2,49	4,77	2,18	1090	10,20	
16 + 25 + 35 + 35 + 42	0,94	1,47	1,47	2,06	2,47	9,00	8,50	2,15	1075	10,30	1,09	1,70	1,70	2,38	2,85	4,77	2,18	1090	10,20	
16 + 25 + 35 + 35 + 50	0,89	1,40	1,40	1,96	2,79	9,00	8,50	2,17	1085	10,40	1,03	1,61	1,61	2,26	2,26	4,66	2,23	1115	10,50	
16 + 25 + 35 + 35 + 60	0,84	1,32	1,32	1,84	3,14	9,00	8,50	2,17	1085	10,40	0,97	1,52	1,52	2,13	3,65	4,66	2,23	1115	10,50	
16 + 25 + 35 + 35 + 71	0,79	1,24	1,24	1,73	3,51	9,00	8,50	2,18	1090	10,40	0,91	1,43	1,43	2,00	4,06	4,66	2,23	1110	10,40	
16 + 25 + 35 + 42 + 42	0,90	1,41	1,41	1,97	2,36	9,00	8,50	2,15	1075	10,30	1,03	1,63	1,63	2,28	2,73	4,77	2,18	1090	10,20	
16 + 25 + 35 + 42 + 50	0,86	1,34	1,34	1,88	2,25	9,00	8,50	2,18	1090	10,40	0,99	1,55	1,55	2,17	2,60	4,66	2,23	1115	10,50	
16 + 25 + 35 + 42 + 60	0,81	1,26	1,26	1,77	2,12	9,00	8,50	2,18	1090	10,40	0,93	1,46	1,46	2,04	2,45	4,66	2,23	1115	10,50	
16 + 25 + 35 + 50 + 50	0,82	1,28	1,28	1,78	2,56	9,00	8,50	2,27	1135	10,90	0,95	1,48	1,48	2,07	2,95	4,66	2,33	1165	10,90	
16 + 25 + 42 + 42 + 42	0,86	1,36	1,36	2,26	2,26	9,00	8,50	2,15	1075	10,30	0,98	1,56	1,56	2,62	2,62	4,79	2,17	1085	10,20	
16 + 25 + 42 + 42 + 50	0,82	1,29	1,29	2,16	2,57	9,00	8,50	2,18	1090	10,40	0,95	1,49	1,49	2,50	2,96	4,60	2,26	1130	10,60	
16 + 25 + 42 + 50 + 50	0,79	1,23	1,23	2,06	2,46	9,00	8,50	2,27	1135	10,90	0,91	1,42	1,42	2,39	2,84	4,41	2,36	1180	11,10	
16 + 35 + 35 + 35 + 35	0,92	2,02	2,02	2,02	2,02	9,00	8,50	2,15	1075	10,30	1,08	2,33	2,33	2,33	2,33	4,79	2,17	1085	10,20	
16 + 35 + 35 + 35 + 42	0,88	1,93	1,93	1,93	2,33	9,00	8,50	2,15	1080	10,30	1,02	2,23	2,23	2,23	2,69	4,79	2,17	1085	10,20	
16 + 35 + 35 + 35 + 50	0,84	1,84	1,84	1,84	2,64	9,00	8,50	2,18	1090	10,40	0,97	2,13	2,13	2,13	3,04	4,60	2,26	1130	10,60	
16 + 35 + 35 + 35 + 60	0,80	1,74	1,74	1,74	2,98	9,00	8,50	2,18	1090	10,40	0,92	2,01	2,01	2,01	3,45	4,60	2,26	1130	10,60	
16 + 35 + 35 + 42 + 42	0,86	1,85	1,85	2,22	2,22	9,00	8,50	2,16	1080	10,30	0,98	2,14	2,14	2,57	2,57	4,79	2,17	1085	10,20	
16 + 35 + 35 + 42 + 50	0,81	1,77	1,77	2,12	2,53	9,00	8,50	2,18	1090	10,40	0,93	2,04	2,04	2,45	2,94	4,60	2,26	1130	10,60	
16 + 35 + 42 + 42 + 42	0,81	1,77	1,77	2,14	2,14	9,00	8,50	2,16	1080	10,30	0,93	2,06	2,06	2,47	2,47	4,73	2,20	1100	10,30	
20 + 20 + 20 + 20 + 20	1,80	1,80	1,80	1,80	1,80	9,00	8,50	2,20	1100	10,50	2,08	2,08	2,08	2,08	2,08	4,88	2,13	1065	10,00	
20 + 20 + 20 + 20 + 25	1,71	1,71	1,71	1,71	2,16	9,00	8,50	2,20	1100	10,50	1,98	1,98	1,98	1,98	2,48	4,88	2,13	1065	10,00	
20 + 20 + 20 + 20 + 35	1,57	1,57	1,57	1,57	2,72	9,00	8,50	2,21	1105	10,60	1,81	1,81	1,81	1,81	3,16	4,81	2,16	1080	10,20	
20 + 20 + 20 + 20 + 42	1,48	1,48	1,48	1,48	3,08	9,00	8,50	2,21	1105	10,60	1,70	1,70	1,70	1,70	3,60	4,81	2,16	1080	10,20	
20 + 20 + 20 + 20 + 50	1,38	1,38	1,38	1,38	3,48	9,00	8,50	2,21	1085	10,40	1,60	1,60	1,60	1,60	4,00	4,73	2,20	1100	10,30	
20 + 20 + 20 + 20 + 60	1,29	1,29	1,29	1,29	3,84	9,00	8,50	2,17	1085	10,40	1,49	1,49	1,49	1,49	4,44	4,73	2,20	1100	10,30	
20 + 20 + 20 + 20 + 71	1,19	1,19	1,19	1,19	4,24	9,00	8,50	2,17	1085	10,40	1,38	1,38	1,38	1,38	4,88	4,75	2,19	1095	10,30	
20 + 20 + 20 + 25 + 25	1,64	1,64	1,64	2,04	2,04	9,00	8,50	2,20	1100	10,50	1,89	1,89	1,89	2,36	2,36	4,88	2,13	1065	10,00	
20 + 20 + 20 + 25 + 35	1,50	1,50	1,50	1,88	2,62	9,00	8,50	2,21	1105	10,60	1,73	1,73	1,73	2,17	3,04	4,81	2,16	1080	10,20	
20 + 20 + 20 + 25 + 42	1,42	1,42	1,42	1,77	2,97	9,00	8,50	2,21	1105	10,60	1,64	1,64	1,64	2,05	3,43	4,81	2,16	1080	10,20	
20 + 20 + 20 + 25 + 50	1,33	1,33	1,33	1,67	3,34	9,00	8,50	2,17	1085	10,40	1,54	1,54	1,54	1,93	3,85	4,73	2,20	1100	10,30	
20 + 20 + 20 + 25 + 60	1,24	1,24	1,24	1,55	3,73	9,00	8,50	2,17	1085	10,40	1,43	1,43	1,43	1,79	4,32	4,73	2,20	1100	10,30	
20 + 20 + 20 + 25 + 71	1,15	1,15	1,15	1,44	4,11	9,00	8,50	2,17	1085	10,40	1,33	1,33	1,33	1,67	4,74	4,75	2,19	1095	10,30	
20 + 20 + 20 + 35 + 35	1,38	1,38	1,38	2,43	2,43	9,00	8,50	2,21	1105	10,60	1,60	1,60	1,60	2,80	2,80	4,84	2,15	1075	10,10	
20 + 20 + 20 + 35 + 42	1,31	1,31	1,31	2,30	2,77	9,00	8,50	2,21	1105	10,60	1,52	1,52	1,52	2,66	3,18	4,84	2,15	1075	10,10	
20 + 20 + 20 + 35 + 50	1,24	1,24	1,24	2,17	3,11	9,00	8,50	2,17	1085	10,40	1,43	1,43	1,43	2,51	3,60	4,66	2,23	1115	10,50	
20 + 20 + 20 + 35 + 60	1,16	1,16	1,16	2,03	3,49	9,00	8,50	2,17	1085	10,40	1,34	1,34	1,34	2,35	4,03	4,66	2,23	1115	10,50	
20 + 20 + 20 + 35 + 71	1,08	1,08	1,08	1,90	3,86	9,00	8,50	2,18	1090	10,40	1,25	1,25	1,25	2,19	4,46	4,66	2,23	1115	10,50	
20 + 20 + 20 + 42 + 42	1,25	1,25	1,25	2,62	2,62	8,99	8,50	2,15	1075	10,30	1,44	1,44	1,44	3,04	3,04	4,77	2,18	1090	10,20	
20 + 20 + 20 + 42 + 50	1,18	1,18	1,18	2,49	2,97	9,00	8,50	2,17	1085	10,40	1,37	1,37	1,37	2,87	3,42	4,66	2,23	1115	10,50	
20 + 20 + 20 + 42 + 60	1,11	1,11	1,11	2,33	3,34	9,00	8,50	2,17	1085	10,40	1,28	1,28	1,28	2,70	3,86	4,66	2,23	1115	10,50	
20 + 20 + 20 + 42 + 71	1,04	1,04	1,04	2,18	3,70	9,00	8,50	2,18	1090	10,40	1,20	1,20	1,20	2,52	4,28	4,66	2,23	1115	10,50	
20 + 20 + 20 + 50 + 50	1,13	1,13	1,13	2,80	2,80	8,99	8,50	2,26	1130	10,80	1,30	1,30	1,30	3,25	3,25	4,66	2,33	1165	10,90	
20 + 20 + 20 + 50 + 60	1,06	1,06	1,06	2,65	3,17	9,00	8,50	2,26	1130	10,80	1,22	1,22	1,22	3,06	3,68	4,46	2,33	1165	10,90	
20 + 20 + 20 + 50 + 71	0,99	0,99	0,99	2,49	3,54	9,00	8,50	2,27	1135	10,90	1,15	1,15	1,15	2,87	4,08	4,46	2,33	1165	10,90	
20 + 20 + 20 + 60 + 60	1,00	1,00	1,00	3,00	3,00	9,00	8,50	2,26	1130	10,80	1,16	1,16	1,16	3,46	3,46	4,46	2,33	1165	10,90	
20 + 20 + 20 + 60 + 71	1,56	1,56	1,56	1,96	1,96	9,00	8,50	2,20	1100	10,50	1,81	1,81	1,81	2,26	2,26	4,88	2,13	1065	10,00	
20 + 20 + 25 + 25 + 35	1,44	1,44	1,44	1,80	2,52	9,00	8,50	2,21	1105	10,60	1,66	1,66	1,66	2,08	2,97	4,81	2,16	1080	10,20	
20 + 20 + 25 + 25 + 42	1,36	1,36	1,36	1,70	2,88	9,00	8,50	2,21	1105	10,60	1,58	1,58	1,58	1,97	3,30	4,81	2,16	1080	10,20	
20 + 20 + 25 + 25 + 50	1,29	1,29	1,29	1,61	3,20	9,00	8,50	2,17	1085	10,40	1,49	1,49	1,49	1,86	3,70	4,73	2,20	1100	10,30	
20 + 20 + 25 + 25 + 60	1,20	1,20	1,20	1,50	3,60	9,00	8,50	2,17	1085	10,40	1,39	1,39	1,39	1,73	4,16	4,73	2,20	1100	10,30	
20 + 20 + 25 + 25 + 71	1,12	1,12	1,12	1,40	3,96	9,00	8,50	2,17	1085	10,40	1,29	1,29	1,29	1,61	4,61	4,75	2,19	1095	10,30	
20 + 20 + 25 + 35 + 35	1,33	1,33	1,33	2,33	2,33	9,00	8,50	2,21	1105	10,60										

Free Multi 5x1 CU-5Z90TBE. Minimalna wydajność podłączona: 4,5 kW. Maksymalna wydajność podłączona: 18,3 kW • Czynniki chłodnicze R32

Wydajność jednostki wewnętrznej	Wydajność chłodnicza (kW). Liczba pomieszczeń					EER	SEER ¹⁾	Znamionowy pobór mocy kW	Roczne zużycie energii kWh	Prąd 230 V	Wydajność chłodnicza (kW). Liczba pomieszczeń					COP	SCOP ¹⁾	Znamionowy pobór mocy kW	Roczne zużycie energii kWh	Prąd 230 V		
	A	B	C	D	E						Razem (min.-maks.)	W/W	A	B	C						D	E
20+25+25+25+25	1,48	1,88	1,88	1,88	1,88	9,00 (2,90-11,50)	4,09	8,50 A+++	2,20 (0,48-3,49)	1100	10,50	1,72	2,17	2,17	2,17	10,40 (3,40-14,50)	4,88	4,68 A++	2,13 (0,46-3,67)	1065	10,00	
20+25+25+25+35	1,38	1,73	1,73	1,73	2,43	9,00 (2,90-11,50)	4,07	8,50 A+++	2,21 (0,48-3,41)	1105	10,60	1,60	2,00	2,00	2,00	2,80	10,40 (3,40-14,50)	4,81	4,68 A++	2,16 (0,48-3,64)	1080	10,30
20+25+25+25+42	1,31	1,64	1,64	1,64	2,77	9,00 (2,90-11,50)	4,07	8,50 A+++	2,21 (0,49-3,41)	1105	10,60	1,52	1,90	1,90	1,90	3,18	10,40 (3,40-14,50)	4,81	4,68 A++	2,16 (0,49-3,63)	1080	10,20
20+25+25+25+50	1,24	1,55	1,55	1,55	3,11	9,00 (2,90-11,50)	4,15	8,50 A+++	2,17 (0,54-3,28)	1085	10,40	1,43	1,79	1,79	1,79	3,60	10,40 (3,40-14,50)	4,73	4,68 A++	2,20 (0,58-3,63)	1100	10,30
20+25+25+25+60	1,16	1,45	1,45	1,45	3,49	9,00 (2,90-11,50)	4,15	8,50 A+++	2,17 (0,54-3,28)	1085	10,40	1,34	1,68	1,68	1,68	4,02	10,40 (3,40-14,50)	4,73	4,68 A++	2,20 (0,58-3,63)	1100	10,30
20+25+25+25+71	1,08	1,36	1,36	1,36	3,84	9,00 (2,90-11,50)	4,15	8,50 A+++	2,17 (0,57-3,28)	1085	10,40	1,25	1,57	1,57	1,57	4,44	10,40 (3,40-14,50)	4,75	4,68 A++	2,19 (0,59-3,61)	1095	10,30
20+25+25+25+85	1,28	1,61	1,61	2,25	2,25	9,00 (2,90-11,50)	4,07	8,50 A+++	2,21 (0,49-3,42)	1105	10,60	1,48	1,86	1,86	2,60	2,60	10,40 (3,40-14,50)	4,84	4,68 A++	2,15 (0,51-3,61)	1075	10,10
20+25+25+25+100	1,22	1,53	1,53	2,14	2,58	9,00 (2,90-11,50)	4,07	8,50 A+++	2,21 (0,49-3,42)	1105	10,60	1,41	1,77	1,77	2,48	2,97	10,40 (3,40-14,50)	4,84	4,68 A++	2,15 (0,51-3,60)	1075	10,10
20+25+25+25+115	1,16	1,45	1,45	2,03	2,91	9,00 (2,90-11,50)	4,15	8,50 A+++	2,17 (0,57-3,28)	1085	10,40	1,34	1,68	1,68	2,35	3,35	10,40 (3,40-14,50)	4,66	4,68 A++	2,23 (0,60-3,60)	1115	10,50
20+25+25+25+130	1,09	1,36	1,36	1,91	3,28	9,00 (2,90-11,50)	4,15	8,50 A+++	2,17 (0,57-3,28)	1085	10,40	1,26	1,58	1,58	2,21	2,77	10,40 (3,40-14,50)	4,66	4,68 A++	2,23 (0,60-3,60)	1115	10,50
20+25+25+25+145	1,02	1,28	1,28	1,79	3,63	9,00 (2,90-11,50)	4,13	8,50 A+++	2,18 (0,58-3,29)	1090	10,40	1,18	1,48	1,48	2,07	4,19	10,40 (3,40-14,50)	4,66	4,68 A++	2,23 (0,62-3,59)	1115	10,50
20+25+25+25+160	1,18	1,46	1,46	2,45	2,45	9,00 (2,90-11,50)	4,07	8,50 A+++	2,21 (0,49-3,42)	1105	10,60	1,34	1,69	1,69	2,84	2,84	10,40 (3,40-14,50)	4,77	4,68 A++	2,18 (0,52-3,59)	1090	10,20
20+25+25+25+175	1,11	1,39	1,39	2,33	2,78	9,00 (2,90-11,50)	4,15	8,50 A+++	2,17 (0,57-3,28)	1085	10,40	1,28	1,60	1,60	2,70	3,22	10,40 (3,40-14,50)	4,66	4,68 A++	2,23 (0,61-3,59)	1115	10,50
20+25+25+25+190	1,05	1,31	1,31	2,20	3,13	9,00 (2,90-11,50)	4,15	8,50 A+++	2,17 (0,57-3,28)	1085	10,40	1,21	1,51	1,51	2,54	3,63	10,40 (3,40-14,50)	4,66	4,68 A++	2,23 (0,61-3,59)	1115	10,50
20+25+25+25+205	0,98	1,23	1,23	2,07	3,49	9,00 (2,90-11,50)	4,13	8,50 A+++	2,18 (0,58-3,29)	1090	10,40	1,14	1,42	1,42	2,39	4,03	10,40 (3,40-14,50)	4,66	4,68 A++	2,23 (0,63-3,63)	1115	10,50
20+25+25+25+220	1,04	1,32	1,32	2,65	2,65	9,00 (2,90-11,50)	3,98	8,50 A+++	2,26 (0,66-3,23)	1130	10,80	1,22	1,53	1,53	3,06	3,06	10,40 (3,40-14,50)	4,66	4,68 A++	2,33 (0,72-3,66)	1165	10,90
20+25+25+25+235	1,00	1,25	1,25	2,50	3,00	9,00 (2,90-11,50)	3,98	8,50 A+++	2,26 (0,66-3,23)	1130	10,80	1,16	1,44	1,44	2,89	3,47	10,40 (3,40-14,50)	4,66	4,68 A++	2,33 (0,72-3,66)	1165	10,90
20+25+25+25+250	1,20	1,50	2,10	2,10	2,10	9,00 (2,90-11,50)	4,19	8,50 A+++	2,15 (0,49-3,34)	1075	10,30	1,38	1,73	2,43	2,43	2,43	10,40 (3,40-14,50)	4,77	4,68 A++	2,18 (0,52-3,64)	1090	10,20
20+25+25+25+265	1,15	1,43	2,01	2,01	2,40	9,00 (2,90-11,50)	4,19	8,50 A+++	2,15 (0,58-3,34)	1075	10,30	1,32	1,66	2,32	2,32	2,78	10,40 (3,40-14,50)	4,77	4,68 A++	2,18 (0,53-3,63)	1090	10,20
20+25+25+25+280	1,09	1,36	1,91	1,91	2,73	9,00 (2,90-11,50)	4,13	8,50 A+++	2,18 (0,58-3,29)	1090	10,40	1,26	1,58	2,21	2,21	3,14	10,40 (3,40-14,50)	4,66	4,68 A++	2,23 (0,63-3,63)	1115	10,50
20+25+25+25+295	1,03	1,29	1,80	1,80	3,08	9,00 (2,90-11,50)	4,13	8,50 A+++	2,18 (0,58-3,29)	1090	10,40	1,19	1,49	2,08	2,08	3,56	10,40 (3,40-14,50)	4,66	4,68 A++	2,23 (0,63-3,63)	1115	10,50
20+25+25+25+310	1,10	1,37	1,93	2,30	2,30	9,00 (2,90-11,50)	4,19	8,50 A+++	2,15 (0,52-3,35)	1075	10,30	1,27	1,59	2,22	2,66	2,66	10,40 (3,40-14,50)	4,79	4,68 A++	2,17 (0,54-3,62)	1085	10,20
20+25+25+25+325	1,05	1,31	1,83	2,20	2,61	9,00 (2,90-11,50)	4,13	8,50 A+++	2,18 (0,58-3,29)	1090	10,40	1,21	1,51	2,12	2,54	3,02	10,40 (3,40-14,50)	4,60	4,68 A++	2,26 (0,63-3,62)	1130	10,60
20+25+25+25+340	0,99	1,24	1,73	2,08	2,96	9,00 (2,90-11,50)	4,13	8,50 A+++	2,18 (0,58-3,29)	1090	10,40	1,14	1,43	2,00	2,40	3,43	10,40 (3,40-14,50)	4,60	4,68 A++	2,26 (0,63-3,62)	1130	10,60
20+25+25+25+355	1,00	1,25	1,75	2,50	2,50	9,00 (2,90-11,50)	3,96	8,50 A+++	2,27 (0,67-3,24)	1135	10,90	1,16	1,44	2,02	2,89	2,89	10,40 (3,40-14,50)	4,41	4,68 A++	2,36 (0,75-3,64)	1180	11,10
20+25+25+25+370	1,05	1,32	2,21	2,21	2,21	9,00 (2,90-11,50)	4,19	8,50 A+++	2,15 (0,52-3,35)	1075	10,30	1,23	1,52	2,55	2,55	2,55	10,40 (3,40-14,50)	4,79	4,68 A++	2,17 (0,54-3,61)	1085	10,20
20+25+25+25+385	1,01	1,26	2,11	2,11	2,51	9,00 (2,90-11,50)	4,13	8,50 A+++	2,18 (0,58-3,29)	1090	10,40	1,16	1,45	2,44	2,44	2,91	10,40 (3,40-14,50)	4,60	4,68 A++	2,26 (0,65-3,61)	1130	10,60
20+25+25+25+400	1,12	1,97	1,97	1,97	1,97	9,00 (2,90-11,50)	4,17	8,50 A+++	2,16 (0,53-3,35)	1080	10,30	1,28	2,28	2,28	2,28	2,28	10,40 (3,40-14,50)	4,79	4,68 A++	2,17 (0,54-3,61)	1085	10,20
20+25+25+25+415	1,08	1,89	1,89	1,89	2,25	9,00 (2,90-11,50)	4,17	8,50 A+++	2,16 (0,53-3,35)	1080	10,30	1,25	2,18	2,18	2,18	2,61	10,40 (3,40-14,50)	4,79	4,68 A++	2,17 (0,55-3,60)	1085	10,20
20+25+25+25+430	1,03	1,80	1,80	1,80	2,57	9,00 (2,90-11,50)	4,13	8,50 A+++	2,18 (0,58-3,29)	1090	10,40	1,19	2,08	2,08	2,08	2,97	10,40 (3,40-14,50)	4,60	4,68 A++	2,26 (0,65-3,61)	1130	10,60
20+25+25+25+445	1,04	1,81	1,81	2,17	2,17	9,00 (2,90-11,50)	4,17	8,50 A+++	2,16 (0,53-3,35)	1080	10,30	1,20	2,09	2,09	2,51	2,51	10,40 (3,40-14,50)	4,73	4,68 A++	2,20 (0,56-3,59)	1100	10,30
20+25+25+25+460	0,99	1,73	1,73	2,08	2,47	9,00 (2,90-11,50)	4,13	8,50 A+++	2,18 (0,58-3,29)	1090	10,40	1,14	2,00	2,00	2,40	2,86	10,40 (3,40-14,50)	4,60	4,68 A++	2,26 (0,66-3,60)	1130	10,60
20+25+25+25+475	0,99	1,73	2,09	2,09	2,09	9,00 (2,90-11,50)	4,17	8,50 A+++	2,16 (0,53-3,35)	1080	10,30	1,15	2,02	2,41	2,41	2,41	10,40 (3,40-14,50)	4,73	4,68 A++	2,20 (0,57-3,58)	1100	10,30
25+25+25+25+25	1,80	1,80	1,80	1,80	1,80	9,00 (2,90-11,50)	4,09	8,50 A+++	2,20 (0,48-3,49)	1100	10,50	2,08	2,08	2,08	2,08	2,08	10,40 (3,40-14,50)	4,88	4,68 A++	2,13 (0,46-3,67)	1065	10,00
25+25+25+25+35	1,67	1,67	1,67	1,67	2,32	9,00 (2,90-11,50)	4,07	8,50 A+++	2,21 (0,48-3,41)	1105	10,60	1,93	1,93	1,93	1,93	2,68	10,40 (3,40-14,50)	4,81	4,68 A++	2,16 (0,48-3,64)	1080	10,20
25+25+25+25+45	1,58	1,58	1,58	1,58	2,68	9,00 (2,90-11,50)	4,07	8,50 A+++	2,21 (0,49-3,41)	1105	10,60	1,83	1,83	1,83	1,83	3,08	10,40 (3,40-14,50)	4,81	4,68 A++	2,16 (0,49-3,63)	1080	10,20
25+25+25+25+55	1,50	1,50	1,50	3,00	3,00	9,00 (2,90-11,50)	4,15	8,50 A+++	2,17 (0,54-3,28)	1085	10,40	1,73	1,73	1,73	1,73	3,48	10,40 (3,40-14,50)	4,73	4,68 A++	2,20 (0,58-3,63)	1100	10,30
25+25+25+25+65	1,41	1,41	1,41	3,36	3,36	9,00 (2,90-11,50)	4,15	8,50 A+++	2,17 (0,54-3,28)	1085	10,40	1,63	1,63	1,63	1,63	3,88	10,40 (3,40-14,50)	4,73	4,68 A++	2,20 (0,58-3,63)	1100	10,30
25+25+25+25+75	1,32	1,32	1,32	3,72	3,72	9,00 (2,90-11,50)	4,15	8,50 A+++	2,17 (0,57-3,28)	1085	10,40	1,52	1,52	1,52	1,52	4,32	10,40 (3,40-14,50)	4,75	4,68 A++	2,19 (0,59-3,61)	1095	10,30
25+25+25+25+85	1,55	1,55	1,55	2,17	2,17	8,99 (2,90-11,50)	4,07	8,50 A+++	2,21 (0,49-3,42)	1105	10,60	1,79	1,79	1,79	2,51	2,51	10,39 (3,40-14,50)	4,83	4,68 A++	2,15 (0,51-3,61)	1075	10,10
25+25+25+25+95	1,48	1,48	1,48	2,07	2,49	9,00 (2,90-11,50)	4,07	8,50 A+++	2,21 (0,49-3,42)	1105	10,60	1,71	1,71	1,71	2,39	2,88	10,40 (3,40-14,50)	4,84	4,68 A++	2,15 (0,51-3,60)	1075	10,10
25+25+25+25+105	1,41	1,41	1,41	1,97	2,80	9,00 (2,90-11,50)	4,15	8,50 A+++	2,17 (0,57-3,28)	1085	10,40	1,63	1,63	1,63	2,28	3,23	10,40 (3,40-14,50)	4,66	4,68 A++	2,23 (0,60-3,60)	1115	10,50
25+25+25+25+115	1,32	1,32	1,32	1,85	3,19	9,00 (2,90-11,50)	4,15	8,50 A+++	2,17 (0,57-3,28)	1085	10,40	1,53	1,53	1,53	2,14	3,67	10,40 (3,40-14,50)	4,66	4,68 A++	2,23 (0,60-3,60)	1115	10,50
25+25+25+25+125	1,24	1,24	1,24	1,74	3,54	9,00 (2,90-11,50)	4,13	8,50 A+++	2,18 (0,58-3,29)	1090	10,40	1,44										

Tabela kombinacji układów Multi Wall TZ

Multi Wall TZ 2x1 CU-2TZ41TBE. Minimalna wydajność podłączona: 3,2 kW. Maksymalna wydajność podłączona: 6,0 kW • Czynnik chłodniczy R32

Wydajność jednostki wewnętrznej	Wydajność chłodnicza (kW). Liczba pomieszczeń			EER	SEER ¹⁾	Znamionowy pobór mocy	Roczne zużycie energii	Prąd	Wydajność grzewcza (kW). Liczba pomieszczeń			COP	SCOP ¹⁾	Znamionowy pobór mocy	Roczne zużycie energii	Prąd
	A	B	Razem (min.-maks.)						W/W	kW	kWh					
1 pomieszczenie																
16	1,60		1,60 (1,10 - 2,30)	3,56		0,45 (0,24 - 0,65)	225	2,15	2,60		2,60 (0,70 - 3,80)	3,42		0,76 (0,18 - 1,24)	380	3,50
20	2,00		2,00 (1,10 - 2,90)	3,51		0,57 (0,24 - 0,83)	285	2,70	3,20		3,20 (0,70 - 4,80)	3,44		0,93 (0,18 - 1,57)	465	4,30
25	2,50		2,50 (1,10 - 3,50)	3,47		0,72 (0,24 - 1,07)	360	3,40	3,60		3,60 (0,70 - 5,50)	3,24		1,11 (0,18 - 1,88)	555	5,15
35	3,50		3,50 (1,10 - 4,00)	3,24		1,08 (0,24 - 1,30)	540	5,05	4,30		4,30 (0,70 - 6,20)	3,41		1,26 (0,18 - 2,00)	630	5,85
2 pomieszczenia																
16 + 16	1,60	1,60	3,20 (1,50 - 4,00)	4,21	7,10 A++	0,76 (0,27 - 1,08)	380	3,50	2,20	2,20	4,40 (1,10 - 6,30)	4,27	4,30 A+	1,03 (0,22 - 1,80)	515	4,75
16 + 20	1,60	2,00	3,60 (1,50 - 4,50)	4,19	7,10 A++	0,86 (0,27 - 1,25)	430	4,00	1,95	2,45	4,40 (1,10 - 6,30)	4,44	4,30 A+	0,99 (0,22 - 1,78)	495	4,60
16 + 25	1,60	2,50	4,10 (1,50 - 4,70)	4,14	7,10 A++	0,99 (0,27 - 1,38)	495	4,60	1,70	2,70	4,40 (1,10 - 6,30)	4,44	4,30 A+	0,99 (0,22 - 1,78)	495	4,60
16 + 35	1,30	2,80	4,10 (1,50 - 4,70)	4,14	7,10 A++	0,99 (0,27 - 1,38)	495	4,60	1,40	3,00	4,40 (1,10 - 6,30)	4,44	4,30 A+	0,99 (0,22 - 1,78)	495	4,60
20 + 20	2,00	2,00	4,00 (1,50 - 4,70)	4,08	7,10 A++	0,98 (0,27 - 1,38)	490	4,55	2,20	2,20	4,40 (1,10 - 6,30)	4,49	4,30 A+	0,98 (0,22 - 1,76)	490	4,55
20 + 25	1,80	2,30	4,10 (1,50 - 4,70)	4,14	7,10 A++	0,99 (0,27 - 1,38)	495	4,60	1,95	2,45	4,40 (1,10 - 6,30)	4,49	4,30 A+	0,98 (0,22 - 1,76)	490	4,55
20 + 35	1,50	2,60	4,10 (1,50 - 4,70)	4,14	7,10 A++	0,99 (0,27 - 1,38)	495	4,60	1,60	2,80	4,40 (1,10 - 6,30)	4,49	4,30 A+	0,98 (0,22 - 1,76)	490	4,55
25 + 25	2,05	2,05	4,10 (1,50 - 4,70)	4,14	7,10 A++	0,99 (0,27 - 1,38)	495	4,60	2,20	2,20	4,40 (1,10 - 6,30)	4,49	4,30 A+	0,98 (0,22 - 1,76)	490	4,55
25 + 35	1,70	2,40	4,10 (1,50 - 4,70)	4,14	7,10 A++	0,99 (0,27 - 1,38)	495	4,60	1,85	2,55	4,40 (1,10 - 6,30)	4,49	4,30 A+	0,98 (0,22 - 1,76)	490	4,55

Multi Wall TZ 2x1 CU-2TZ50TBE. Minimalna wydajność podłączona: 3,2 kW. Maksymalna wydajność podłączona: 7,7 kW • Czynnik chłodniczy R32

Wydajność jednostki wewnętrznej	Wydajność chłodnicza (kW). Liczba pomieszczeń			EER	SEER ¹⁾	Znamionowy pobór mocy	Roczne zużycie energii	Prąd	Wydajność grzewcza (kW). Liczba pomieszczeń			COP	SCOP ¹⁾	Znamionowy pobór mocy	Roczne zużycie energii	Prąd
	A	B	Razem (min.-maks.)						W/W	kW	kWh					
1 pomieszczenie																
16	1,60		1,60 (1,10 - 2,30)	3,56		0,45 (0,24 - 0,65)	225	2,15	2,60		2,60 (0,70 - 3,80)	3,42		0,76 (0,18 - 1,24)	380	3,50
20	2,00		2,00 (1,10 - 2,90)	3,51		0,57 (0,24 - 0,83)	285	2,70	3,20		3,20 (0,70 - 4,80)	3,44		0,93 (0,18 - 1,57)	465	4,30
25	2,50		2,50 (1,10 - 3,50)	3,47		0,72 (0,24 - 1,07)	360	3,40	3,60		3,60 (0,70 - 5,50)	3,24		1,11 (0,18 - 1,88)	555	5,15
35	3,50		3,50 (1,10 - 4,00)	3,24		1,08 (0,24 - 1,30)	540	5,05	4,50		4,50 (0,70 - 6,20)	3,36		1,34 (0,18 - 2,00)	670	6,20
42	4,20		4,20 (1,10 - 4,50)	2,90		1,45 (0,24 - 1,60)	725	6,80	5,00		5,00 (1,10 - 6,30)	2,91		1,72 (0,22 - 2,35)	860	7,95
50	5,00		5,00 (1,20 - 5,10)	2,78		1,80 (0,25 - 1,90)	900	8,30	5,30		5,30 (1,10 - 6,30)	2,93		1,81 (0,22 - 2,33)	905	8,35
2 pomieszczenia																
16 + 16	1,60	1,60	3,20 (1,50 - 4,00)	4,21	7,00 A++	0,76 (0,27 - 1,08)	380	3,50	2,65	2,65	5,30 (1,10 - 6,30)	4,31	4,20 A+	1,23 (0,22 - 1,80)	615	5,65
16 + 20	1,60	2,00	3,60 (1,50 - 4,50)	4,19	7,00 A++	0,86 (0,27 - 1,25)	430	4,00	2,45	3,05	5,50 (1,10 - 6,30)	4,30	4,20 A+	1,28 (0,22 - 1,78)	640	5,85
16 + 25	1,60	2,50	4,10 (1,50 - 5,20)	4,14	7,00 A++	0,99 (0,27 - 1,48)	495	4,60	2,15	3,35	5,50 (1,10 - 6,30)	4,30	4,20 A+	1,28 (0,22 - 1,78)	640	5,85
16 + 35	1,55	3,45	5,00 (1,50 - 5,20)	3,85	7,00 A++	1,30 (0,27 - 1,48)	650	6,00	1,75	3,75	5,50 (1,10 - 6,30)	4,30	4,20 A+	1,28 (0,22 - 1,78)	640	5,85
16 + 42	1,60	3,60	5,00 (1,50 - 5,40)	3,85	7,00 A++	1,30 (0,27 - 1,62)	650	6,00	1,55	4,15	5,70 (1,10 - 6,40)	4,35	4,20 A+	1,31 (0,22 - 1,77)	655	6,00
16 + 50	1,20	3,80	5,00 (1,50 - 5,40)	3,85	7,00 A++	1,30 (0,27 - 1,62)	650	6,00	1,40	4,30	5,70 (1,10 - 6,40)	4,35	4,20 A+	1,31 (0,22 - 1,77)	655	6,00
20 + 20	2,00	2,00	4,00 (1,50 - 5,00)	4,08	7,00 A++	0,98 (0,27 - 1,62)	490	4,55	2,75	2,75	5,50 (1,10 - 6,30)	4,33	4,20 A+	1,27 (0,22 - 1,76)	635	5,80
20 + 25	2,00	2,50	4,50 (1,50 - 5,20)	3,95	7,00 A++	1,14 (0,27 - 1,48)	570	5,25	2,45	3,05	5,50 (1,10 - 6,30)	4,33	4,20 A+	1,27 (0,22 - 1,76)	635	5,80
20 + 35	1,80	3,20	5,00 (1,50 - 5,40)	3,85	7,00 A++	1,30 (0,27 - 1,62)	650	6,00	2,05	3,65	5,70 (1,10 - 6,40)	4,35	4,20 A+	1,31 (0,22 - 1,77)	655	6,00
20 + 42	1,60	3,40	5,00 (1,50 - 5,40)	3,85	7,00 A++	1,30 (0,27 - 1,62)	650	6,00	1,85	3,85	5,70 (1,10 - 6,40)	4,35	4,20 A+	1,31 (0,22 - 1,77)	655	6,00
20 + 50	1,45	3,55	5,00 (1,50 - 5,40)	3,85	7,00 A++	1,30 (0,27 - 1,62)	650	6,00	1,65	4,05	5,70 (1,10 - 6,40)	4,35	4,20 A+	1,31 (0,22 - 1,77)	655	6,00
25 + 25	2,50	2,50	5,00 (1,50 - 5,40)	3,85	7,00 A++	1,30 (0,27 - 1,62)	650	6,00	2,85	2,85	5,70 (1,10 - 6,40)	4,35	4,20 A+	1,31 (0,22 - 1,77)	655	6,00
25 + 35	2,10	2,90	5,00 (1,50 - 5,40)	3,85	7,00 A++	1,30 (0,27 - 1,62)	650	6,00	2,35	3,35	5,70 (1,10 - 6,40)	4,35	4,20 A+	1,31 (0,22 - 1,77)	655	6,00
25 + 42	1,85	3,15	5,00 (1,50 - 5,40)	3,85	7,00 A++	1,30 (0,27 - 1,62)	650	6,00	2,15	3,55	5,70 (1,10 - 6,40)	4,35	4,20 A+	1,31 (0,22 - 1,77)	655	6,00
25 + 50	1,65	3,35	5,00 (1,50 - 5,40)	3,85	7,00 A++	1,30 (0,27 - 1,62)	650	6,00	1,90	3,80	5,70 (1,10 - 6,40)	4,35	4,20 A+	1,31 (0,22 - 1,77)	655	6,00
35 + 35	2,50	2,50	5,00 (1,50 - 5,40)	3,85	7,00 A++	1,30 (0,27 - 1,62)	650	6,00	2,85	2,85	5,70 (1,10 - 6,40)	4,35	4,20 A+	1,31 (0,22 - 1,77)	655	6,00
35 + 42	2,25	2,75	5,00 (1,50 - 5,40)	3,85	7,00 A++	1,30 (0,27 - 1,62)	650	6,00	2,60	3,10	5,70 (1,10 - 6,40)	4,35	4,20 A+	1,31 (0,22 - 1,77)	655	6,00

1) Etykieta energetyczna w skali od A+++ do D.

Tabela kombinacji układów Multi Wall TZ

Multi Wall TZ 3x1 CU-3TZ52TBE. Minimalna wydajność podłączona: 4,5 kW. Maksymalna wydajność podłączona: 9,5 kW • Czynniki chłodniczy R32

Wydajność jednostki wewnętrznej	Wydajność chłodnicza (kW). Liczba pomieszczeń				EER	SEER ¹⁾	Znamionowy pobór mocy kW	Roczne zużycie energii kWh	Prąd 230 V	Wydajność chłodnicza (kW). Liczba pomieszczeń				COP	SCOP ¹⁾	Znamionowy pobór mocy kW	Roczne zużycie energii kWh	Prąd 230 V
	A	B	C	Razem (min.-maks.)						W/W	A	B	C					
1 pomieszczenie																		
16	1,60			1,60 (1,30 - 2,30)	3,81		0,42 (0,25 - 0,66)	210	2,10	2,60			2,60 (1,20 - 3,20)	4,06		0,64 (0,30 - 1,00)	320	3,10
20	2,00			2,00 (1,80 - 2,90)	3,85		0,52 (0,34 - 0,83)	260	2,60	3,20			3,20 (1,20 - 4,10)	4,10		0,78 (0,30 - 1,27)	390	3,80
25	2,50			2,50 (1,80 - 2,90)	3,85		0,65 (0,34 - 0,83)	325	3,10	3,60			3,60 (1,20 - 4,30)	3,67		0,98 (0,30 - 1,27)	490	4,70
35	3,50			3,50 (1,80 - 3,80)	3,65		0,96 (0,34 - 1,38)	480	4,30	4,50			4,50 (1,20 - 5,80)	3,54		1,27 (0,30 - 2,14)	635	6,00
42	4,20			4,20 (1,80 - 4,30)	3,02		1,39 (0,34 - 2,01)	695	6,20	5,60			5,60 (1,20 - 6,80)	3,18		1,76 (0,30 - 2,97)	880	7,80
50	5,00			5,00 (1,90 - 5,40)	3,07		1,63 (0,34 - 2,15)	815	7,60	6,80			6,80 (1,20 - 6,90)	2,89		2,35 (0,30 - 2,84)	1175	10,80
2 pomieszczenia																		
16 + 16	1,60	1,60		3,20 (1,80 - 6,20)	5,08	6,10 A+	0,63 (0,33 - 2,13)	315	3,10	2,60	2,60		5,20 (1,40 - 7,00)	3,88	3,80 A	1,34 (0,34 - 2,07)	670	6,10
16 + 20	1,60	2,00		3,60 (1,80 - 6,20)	4,68	6,10 A+	0,77 (0,33 - 2,09)	385	3,70	2,58	3,22		5,80 (1,40 - 7,00)	3,82	3,80 A	1,52 (0,33 - 2,03)	760	6,90
16 + 25	1,60	2,50		4,10 (1,80 - 6,20)	4,46	6,10 A+	0,92 (0,33 - 2,09)	460	4,30	2,42	3,78		6,20 (1,40 - 7,00)	3,76	3,80 A	1,65 (0,33 - 2,03)	825	7,50
16 + 35	1,60	3,50		5,10 (1,80 - 6,30)	3,78	6,10 A+	1,35 (0,33 - 2,10)	675	6,20	2,13	4,67		6,80 (1,40 - 7,30)	3,72	3,80 A	1,83 (0,29 - 2,13)	915	8,30
16 + 42	1,43	3,77		5,20 (1,90 - 6,40)	3,74	6,10 A+	1,39 (0,35 - 2,14)	695	6,40	1,88	4,92		6,80 (1,40 - 7,30)	3,80	3,80 A	1,79 (0,31 - 2,12)	895	8,10
16 + 50	1,26	3,94		5,20 (1,90 - 6,40)	4,30	6,50 A+	1,21 (0,34 - 1,82)	605	5,60	1,65	5,15		6,80 (1,40 - 7,50)	4,15	4,00 A++	1,64 (0,27 - 2,00)	820	7,50
20 + 20	2,00	2,00		4,00 (1,80 - 6,20)	4,49	6,10 A+	0,89 (0,33 - 2,05)	445	4,20	3,20	3,20		6,40 (1,40 - 7,00)	3,74	3,80 A	1,71 (0,32 - 2,03)	855	7,80
20 + 25	2,00	2,50		4,50 (1,90 - 6,20)	4,17	6,10 A+	1,08 (0,33 - 2,05)	540	5,00	3,02	3,78		6,80 (1,40 - 7,00)	3,70	3,80 A	1,84 (0,29 - 2,03)	920	8,30
20 + 35	1,89	3,31		5,20 (1,80 - 6,30)	3,74	6,10 A+	1,39 (0,33 - 2,06)	695	6,40	2,47	4,33		6,80 (1,40 - 7,30)	3,80	3,80 A	1,79 (0,28 - 2,12)	895	8,10
20 + 42	1,68	3,52		5,20 (1,90 - 6,40)	3,82	6,10 A+	1,36 (0,35 - 2,10)	680	6,20	2,19	4,61		6,80 (1,40 - 7,30)	3,82	3,80 A	1,78 (0,30 - 2,08)	890	8,10
20 + 50	1,49	3,71		5,20 (1,90 - 6,40)	4,30	6,50 A+	1,21 (0,34 - 1,82)	605	5,60	1,94	4,86		6,80 (1,40 - 7,50)	4,15	4,00 A++	1,64 (0,27 - 2,00)	820	7,50
25 + 25	2,50	2,50		5,00 (1,80 - 6,20)	3,79	6,10 A+	1,32 (0,33 - 2,05)	660	6,00	3,40	3,40		6,80 (1,40 - 7,00)	3,70	3,80 A	1,84 (0,29 - 2,03)	920	8,30
25 + 35	2,17	3,03		5,20 (1,90 - 6,30)	3,74	6,10 A+	1,39 (0,35 - 2,06)	695	6,40	2,83	3,97		6,80 (1,40 - 7,30)	3,80	3,80 A	1,79 (0,28 - 2,12)	895	8,10
25 + 42	1,94	3,26		5,20 (1,90 - 6,40)	3,82	6,10 A+	1,36 (0,35 - 2,10)	680	6,20	2,54	4,26		6,80 (1,40 - 7,30)	3,82	3,80 A	1,78 (0,28 - 2,08)	890	8,10
25 + 50	1,73	3,47		5,20 (1,90 - 6,40)	4,30	6,50 A+	1,21 (0,34 - 1,82)	605	5,60	2,27	4,53		6,80 (1,40 - 7,50)	4,15	4,00 A++	1,64 (0,24 - 2,00)	820	7,50
35 + 35	2,60	2,60		5,20 (1,90 - 6,40)	3,94	6,10 A+	1,32 (0,35 - 2,06)	660	6,00	3,40	3,40		6,80 (1,40 - 7,50)	3,84	3,80 A	1,77 (0,27 - 2,14)	885	8,00
35 + 42	2,36	2,84		5,20 (1,90 - 6,40)	3,94	6,10 A+	1,32 (0,35 - 2,06)	660	6,00	3,09	3,71		6,80 (1,40 - 7,50)	3,84	3,80 A	1,77 (0,26 - 2,14)	885	8,00
35 + 50	2,14	3,06		5,20 (1,90 - 6,40)	4,44	6,50 A+	1,17 (0,34 - 1,73)	585	5,40	2,80	4,00		6,80 (1,40 - 7,50)	4,20	4,00 A++	1,62 (0,24 - 2,00)	810	7,40
42 + 42	2,60	2,60		5,20 (1,90 - 6,40)	3,94	6,10 A+	1,32 (0,35 - 2,02)	660	6,00	3,40	3,40		6,80 (1,40 - 7,50)	3,93	3,80 A	1,73 (0,26 - 2,13)	865	7,90
42 + 50	2,37	2,83		5,20 (1,90 - 6,40)	4,44	6,50 A+	1,17 (0,36 - 1,73)	585	5,40	3,10	3,70		6,80 (1,40 - 7,50)	4,22	4,00 A++	1,61 (0,24 - 1,97)	805	7,40
3 pomieszczenia																		
16 + 16 + 16	1,60	1,60	1,60	4,80 (1,80 - 6,60)	4,75	7,60 A+	1,01 (0,36 - 1,79)	505	4,70	2,26	2,26	2,26	6,78 (1,50 - 7,50)	4,24	4,20 A++	1,60 (0,29 - 1,95)	800	7,30
16 + 16 + 20	1,60	1,60	2,00	5,20 (1,80 - 6,60)	4,52	7,60 A+	1,15 (0,36 - 1,80)	575	5,30	2,09	2,09	2,62	6,80 (1,60 - 7,50)	4,28	4,20 A++	1,59 (0,32 - 1,94)	795	7,30
16 + 16 + 25	1,46	1,46	2,28	5,20 (1,90 - 6,60)	4,52	7,60 A+	1,15 (0,39 - 1,80)	575	5,30	1,91	1,91	2,98	6,80 (1,60 - 7,50)	4,28	4,20 A++	1,59 (0,32 - 1,94)	795	7,30
16 + 16 + 35	1,24	1,24	2,72	5,20 (1,90 - 6,60)	4,52	7,60 A+	1,15 (0,39 - 1,75)	575	5,30	1,62	1,62	3,56	6,80 (1,60 - 7,50)	4,33	4,20 A++	1,57 (0,34 - 1,92)	785	7,20
16 + 16 + 42	1,12	1,12	2,96	5,20 (1,80 - 6,60)	4,52	7,60 A+	1,15 (0,39 - 1,71)	575	5,30	1,47	1,47	3,86	6,80 (1,60 - 7,50)	4,33	4,20 A++	1,57 (0,31 - 1,91)	785	7,20
16 + 16 + 50	1,01	1,01	3,18	5,20 (1,80 - 6,60)	4,86	7,60 A+	1,07 (0,42 - 1,59)	535	4,90	1,33	1,33	4,14	6,80 (1,60 - 7,50)	4,66	4,20 A++	1,46 (0,33 - 1,79)	730	6,70
16 + 20 + 20	1,48	1,86	1,86	5,20 (1,90 - 6,60)	4,52	7,60 A+	1,15 (0,39 - 1,75)	575	5,30	1,94	2,43	2,43	6,80 (1,60 - 7,50)	4,30	4,20 A++	1,58 (0,31 - 1,90)	790	7,20
16 + 20 + 25	1,36	1,70	2,14	5,20 (1,90 - 6,60)	4,52	7,60 A+	1,15 (0,39 - 1,75)	575	5,30	1,78	2,23	2,79	6,80 (1,60 - 7,50)	4,30	4,20 A++	1,58 (0,31 - 1,93)	790	7,20
16 + 20 + 35	1,17	1,46	2,57	5,20 (1,90 - 6,60)	4,52	7,60 A+	1,15 (0,39 - 1,71)	575	5,30	1,53	1,92	3,35	6,80 (1,60 - 7,50)	4,33	4,20 A++	1,57 (0,34 - 1,91)	785	7,20
16 + 20 + 42	1,07	1,33	2,80	5,20 (1,80 - 6,60)	4,52	7,60 A+	1,15 (0,39 - 1,71)	575	5,30	1,39	1,74	3,67	6,80 (1,60 - 7,50)	4,36	4,20 A++	1,56 (0,31 - 1,90)	780	7,10
16 + 20 + 50	0,97	1,21	3,02	5,20 (1,80 - 6,60)	4,86	7,60 A+	1,07 (0,42 - 1,59)	535	4,90	1,27	1,58	3,95	6,80 (1,60 - 7,50)	4,69	4,20 A++	1,45 (0,34 - 1,78)	725	6,60
16 + 25 + 25	1,26	1,97	1,97	5,20 (1,90 - 6,60)	4,52	7,60 A+	1,15 (0,39 - 1,75)	575	5,30	1,64	2,58	2,58	6,80 (1,60 - 7,50)	4,30	4,20 A++	1,58 (0,31 - 1,93)	790	7,20
16 + 25 + 35	1,09	1,71	2,40	5,20 (1,80 - 6,60)	4,52	7,60 A+	1,15 (0,39 - 1,71)	575	5,30	1,43	2,24	3,13	6,80 (1,60 - 7,50)	4,33	4,20 A++	1,57 (0,34 - 1,91)	785	7,20
16 + 25 + 42	1,00	1,57	2,63	5,20 (1,80 - 6,60)	4,52	7,60 A+	1,15 (0,39 - 1,71)	575	5,30	1,31	2,05	3,44	6,80 (1,60 - 7,50)	4,36	4,20 A++	1,56 (0,31 - 1,90)	780	7,10
16 + 25 + 50	0,91	1,43	2,86	5,20 (1,80 - 6,60)	4,86	7,60 A+	1,07 (0,42 - 1,59)	535	4,90	1,19	1,87	3,74	6,80 (1,60 - 7,50)	4,69	4,20 A++	1,45 (0,34 - 1,78)	725	6,60
16 + 35 + 35	0,96	2,12	2,12	5,20 (1,80 - 6,60)	4,68	7,60 A+	1,11 (0,39 - 1,71)	555	5,10	1,26	2,27	2,77	6,80 (1,60 - 7,50)	4,39	4,20 A++	1,55 (0,32 - 1,89)	775	7,10
16 + 35 + 42	0,89	1,96	2,35	5,20 (1,80 - 6,60)	4,68	7,60 A+	1,11 (0,39 - 1,67)	555	5,10	1,17	2,56	3,07	6,80 (1,60 - 7,50)	4,42	4,20 A++	1,54 (0,32 - 1,88)	770	7,00
20 + 20 + 20	1,73	1,73	1,73	5,19 (1,90 - 6,60)	4,51	7,60 A+	1,15 (0,39 - 1,75)	575	5,30	2,26	2,26	2,26	6,78 (1,60 - 7,50)	4,29	4,20 A++	1,58 (0,31 - 1,93)	790	7,20
20 + 20 + 25	1,60	1,60	2,00	5,20 (1,90 - 6,60)	4,52	7,60 A+	1,15 (0,39 - 1,75)	575	5,30	2,09	2,09	2,62	6,80 (1,60 - 7,50)	4,30	4,20 A++	1,58 (0,31 - 1,93)	790	7,20
20 + 20 + 35	1,39	1,39	2,42	5,20 (1,90 - 6,60)	4,68	7,60 A+	1,11 (0,39 - 1,71)	555	5,10	1,81	1,81	3,18	6,80 (1,60 - 7,50)	4,36	4,20 A++	1,56 (0,34 - 1,90)	780	7,10
20 + 20 + 42	1,27	1,27	2,66	5,20 (1,80 - 6,60)	4,68	7,60 A+	1,11 (0,39 - 1,71)	555	5,10	1,66	1,66	3,48	6,80 (1,60 - 7,50)	4,39	4,20 A++	1,55 (0,32 - 1,90)	775	7,10
20 + 20 + 50	1,16	1,16	2,88	5,20 (1,80 - 6,60)	4,86	7,60 A+	1,07 (0,42 - 1,59)	535	4,90	1,51	1,51	3,78	6,80 (1,60 - 7,50)	4,69	4,20 A++	1,45 (0,34 - 1,77)	725	6,60
20 + 25 + 25	1,48	1,86																